



INSTALLATIE INSTRUCTIES

01-2016

VEILIGHEID EN CORRECT GEBRUIK

Om veiligheid en een lange levensduur van dit product te garanderen, zal u de bijgesloten instructies strikt in acht moeten nemen. Uw garantie vervalt indien u de instructies niet in acht neemt of indien sprake is van incorrect gebruik van het product! Gebruik van het product, onder condities die niet zijn beschreven in de productdocumentatie of in strijd zijn met de instructies, zullen als INCORRECT GEBRUIK worden beschouwd. De fabrikant is niet verantwoordelijk voor enige schade voortvloeiend uit incorrect gebruik van het product.

VEILIGHEID & WAARSCHUWINGS AANWIJZINGEN

- Houd ten alle tijde rekening met de geldende en algemeen bekende veiligheidsinstructies bij installatie, gebruik en onderhoud van dit product.
- Neem passende maatregelen om incorrect gebruik en/of het ontstaan van schade aan het product te vermijden.
- Monteer geen producten of leidingen in het persluchtsysteem terwijl deze onder druk staat.
- Ontlucht altijd eerst het persluchtsysteem alvorens u aan het systeem begint te werken.

Het is zeer belangrijk dat (onderhouds-)personeel veilig werkt, dus regels en wettelijke voorschriften opvolgt wanneer men dit product gebruikt. Tijdens het gebruiken en onderhoud plegen aan dit product, moet (onderhouds-)personeel alle lokale gezondheids- en veiligheidsinstructies naleven en regels opvolgen. Internationale gebruikers dienen regels en maatregelen op te volgen die gelden in het land waarin het product geïnstalleerd wordt. De meeste ongelukken die gebeuren tijdens gebruik of onderhoud zijn vaak het gevolg van het niet correct naleven van simpele veiligheidsinstructies en/of voorzorgsmaatregelen. Een ongeluk kan vaak voorkomen worden door het herkennen van gevaarlijke omstandigheden die kunnen leiden tot ongelukken en/of dodelijke situaties. Onjuist gebruik en/of onjuist onderhouden van dit product kan gevaarlijk zijn en leiden tot een ongeluk met een eventueel dodelijke afloop. Wij kunnen onmogelijk alle omstandigheden die kunnen leiden tot gevaarlijke situaties voorspellen. De WAARSCHUWINGEN die vermeld staan in deze handleiding vertegenwoordigen de meeste potentiële gevaarlijke situaties en zijn dus niet allesomvattend. Wanneer de gebruiker een procedure, product of gereedschap toepast dat niet door ons speciaal wordt voorgeschreven dient deze ervoor zorg te dragen dat het product niet beschadigd wordt of een gevaarlijke situatie genereert die kan leiden tot ongelukken en/of beschadiging in de directe omgeving.

VERVANG COMPONENTEN ALLEEN DOOR ORIGINELE NIEUWE COMPONENTEN

INSTALLATIE INSTRUCTIES

Ga voor de installatie van dit product eerst na of het voldoet aan uw verzoek en of het past bij uw applicatie.

1. Pak het product uit en controleer het op eventuele transportschade die is opgetreden nadat het product de fabriek heeft verlaten.

2. Ontlucht het systeem voordat er onderhoud of installatie plaatsvindt.

3. Zoek een passende plek in uw persluchtsysteem om het product te plaatsen. We adviseren om het product zo dicht mogelijk bij de perslucht tank en zo hoog mogelijk te installeren.

Opmerkingen:

- *Zorg dat er geen vaste materialen (zoals Teflon-tape) in het product terechtkomen tijdens de installatie.*
 - *Zorg dat het leidingwerk goed schoon is.*
 - Gebruik alleen dichtingsmateriaal van een goede kwaliteit.
 - Gebruik alleen het juiste gereedschap om het ventiel op het leidingwerk te bevestigen! Gebruik het product nooit als hefboom.
-

4. De gemotoriseerde kogelkraan van dit product werkt in principe in iedere positie. Wij adviseren u echter om het product rechtop of op zijn zij te installeren.

5. De minimale afstand rondom het product is 100 mm, zodat het product handmatig bediend of geprogrammeerd kan worden.

6. Sluit het product aan op de stroomtoevoer zoals afgebeeld.

LET OP: aarde is noodzakelijk.

7. Controleer of de stroomtoevoer en de frequentie overeenkomen met de specificaties die op het product vermeld staan voordat u de stroom aanzet.

8. Herstel de systeemdruk.

9. Het product is klaar om geprogrammeerd te worden (zie pagina 7-16).

Tip: We adviseren om dit product minstens één keer per jaar te controleren en onderdelen die versleten zijn te vervangen.

1.

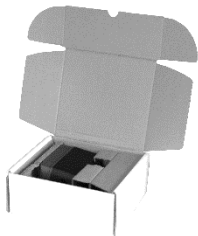

2.

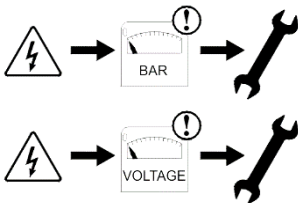

3.

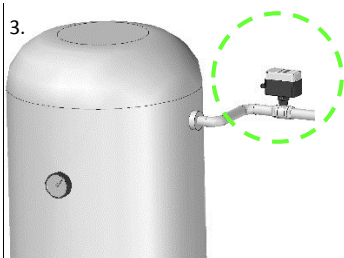

4.

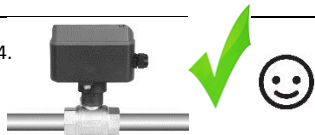

5.

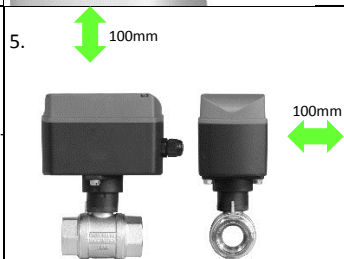
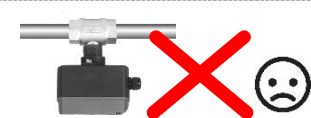
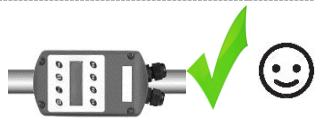

6.

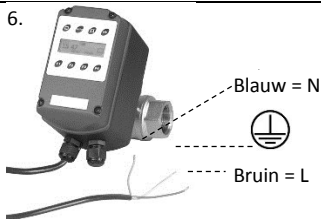

7.

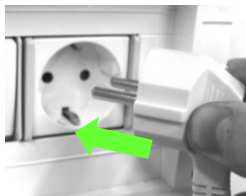

8.

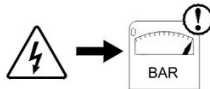

9.



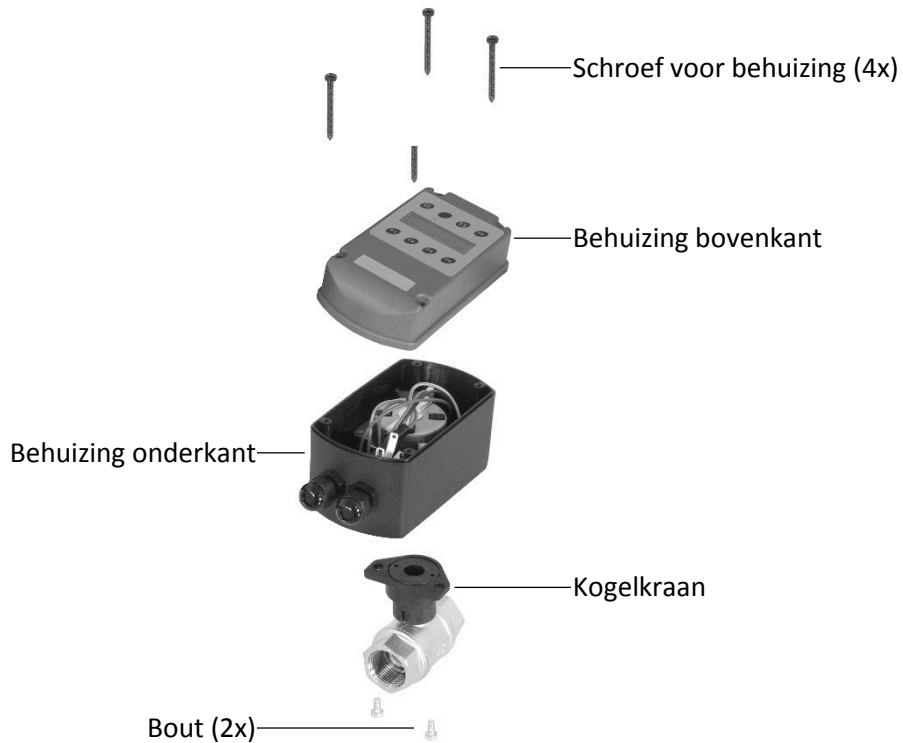

DISPLAY

Druk op F1 om het display te activeren (in de batterijmodus).

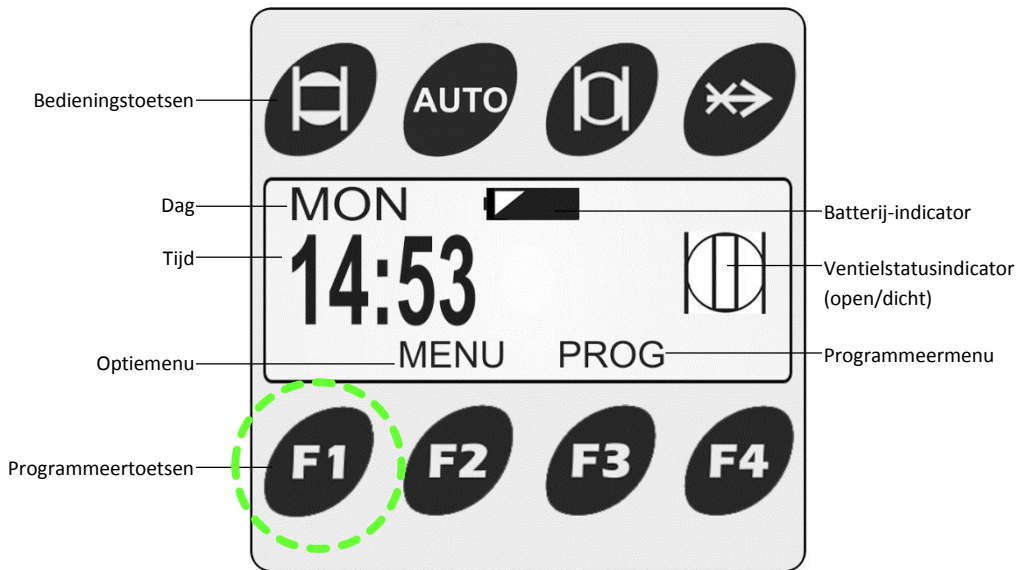

TAAL SELECTEREN

U kunt een andere taal instellen op het product. De talen die beschikbaar zijn, zijn English, Deutsch, Español, Nederlands en Français.

1. Druk op F1 om het display te activeren. Druk op F2 (MENU) om het menu te openen.



2. Druk op F2(▼) om omlaag te bladeren en 'LANGUAGE' te selecteren en druk vervolgens op F4 (SELECT) om het menu te openen.



3. Kies de gewenste taal door Met F2(▼) en F3(▲)omlaag en omhoog te bladeren.



4. Druk op F4 (SELECT) om de gekozen taal in te stellen.



5. Druk op F1 (GEREED) om terug te keren naar het beginscherm.



DE HUIDIGE DAG EN TIJD INSTELLEN 1/2

1. Druk op F1 om het display te activeren. Druk op F2 om 'MENU' te selecteren.



2. Druk op F4 om de weergegeven instelling te selecteren.



3. Stel de huidige dag in door met F2(▼) en F3(▲) omlaag en omhoog te bladeren.



4. Druk op F4(▶) om naar de volgende instelling (uren) te gaan.

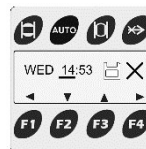

5. Stel het huidige uur in door met F2(▼) en F3(▲) omlaag en omhoog te bladeren.



6. Druk op F4(▶) om naar de volgende instelling (minuten) te gaan.

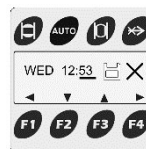

7. Stel de huidige minuten in door met F2(▼) en F3(▲) omlaag en omhoog te bladeren.



8. Druk op F4(▶) om  te selecteren en de huidige tijdstellingen op te slaan.



DE HUIDIGE DAG EN TIJD INSTELLEN 2/2

9. Druk op F3 (BEWAAR) om de huidige tijdinstellingen op te slaan.



10. U keert terug naar het vorige menu. De tijd is nu ingesteld.



LET OP: u kunt altijd de X selecteren om het wijzigen van de instellingen af te breken. U keert dan terug naar het vorige menu-item.



11. Druk op F1 (GEREED) om het menu te sluiten.



12. De tijd is ingesteld.



Het product is standaard zo geprogrammeerd dat het ventiel op maandag tot en met vrijdag om 6.00 uur OPEN gaat en om 18.00 uur DICHT gaat. Als dit programma niet aan uw wensen voldoet, kunt u deze instellingen wijzigen door eerst de instructies onder 'ALLE INSTELLINGEN VERWIJDEREN' (pagina 16) te volgen en vervolgens de instructies onder 'HET PRODUCT PROGRAMMEREN' (pagina 9-13) te volgen.

HET PRODUCT PROGRAMMEREN 1/4

In dit voorbeeld zullen we het product zo programmeren dat het ventiel elke week van maandag tot en met vrijdag om 7.15 uur open gaat en om 18.15 weer dicht gaat. We beginnen met het instellen van het tijdstip waarop het ventiel OPEN moet gaan.

1. Druk op F1 om het display te activeren. Druk op F2 om 'PROG' te selecteren.



2. Druk op F4 om 'WIJZIG' te selecteren om de eerste programma-instelling in te stellen. We beginnen met het programmeren van het tijdstip waarop het ventiel OPEN moet gaan.

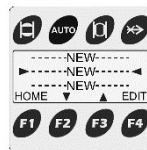

3. Gebruik F2(▼) en F3(▲) om omhoog en omlaag te bladeren om (M-V) te selecteren:

- **MAA, DIN, WOE, DON, VRI, ZAT, ZON**
- **ALL** voor alle dagen van de week
- **M-V** voor MAANDAG t/m VRIJDAG
- **Z-Z** voor ZATERDAG en ZONDAG



4. Druk F4(▶) om naar de volgende instelling (uren) te gaan.



5. Kies de gewenste instelling door me tF2(▼) en F3(▲) omlaag en omhoog te bladeren.

Stel het uur in op 7.



6. Druk op F4(▶) om naar de volgende instelling (minuten) te gaan.



HET PRODUCT PROGRAMMEREN 2/4

7. Kies de gewenste instelling door Met F2(▼) en F3(▲)omlaag en omhoog te bladeren.

Stel de minuten in op 15.



8. Druk op F4(▶) om naar de volgende instelling (openen of sluiten) te gaan.



9. Kies de gewenste instelling door met F2(▼) en F3(▲) omhoog en omlaag te bladeren.

Kies de instelling OPEN.



10. Druk op F4(▶) om  te selecteren en de huidige tijdinstellingen op te slaan.



11. Druk op F3 (BEWAAR) om de huidige tijdinstellingen op te slaan.



12. U keert terug naar het vorige menu.

Let op: u kunt nu met F2 (▼) en F3(▲) omlaag en omhoog bladeren door de gegenereerde lijst om de huidige instellingen te controleren. U ziet alleen dat het ventiel op maandag tot en met vrijdag om 07.15 uur open gaat.



HET PRODUCT PROGRAMMEREN 3/4

13. Gebruik F2(▼) en F3(▲) om omlaag en omhoog te bladeren om een nieuwe instelling te selecteren.

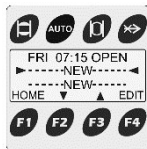

14. Druk op F4 om 'WIJZIG' te selecteren om de nieuwe instelling in te stellen.

We gaan nu het tijdstip waarop het ventiel DICHT moet gaan programmeren.

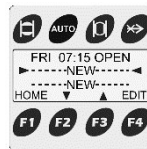

15. Gebruik F2(▼) en F3(▲) om omhoog en omlaag te bladeren om (M-V) te selecteren:

- **MAA, DIN, WOE, DON, VRI, ZAT, ZON**
- **ALL** voor alle dagen van de week
- **M-V** voor MAANDAG t/m VRIJDAG
- **Z-Z** voor ZATERDAG en ZONDAG



16. Druk op F4(▶) om naar de volgende instelling (uren) te gaan.



17. Kies de gewenste instelling door met F2(▼) en F3(▲) omhoog en omlaag te bladeren.

Stel het uur in op 18.



18. Druk op F4(▶) om naar de volgende instelling (minuten) te gaan.



HET PRODUCT PROGRAMMEREN 4/4

19. Kies de gewenste instelling door Met F2(▼) en F3(▲) omlaag en omhoog te bladeren.

Stel de minuten in op 15.



20. Druk op F4(▶) om naar de volgende instelling (openen of sluiten) te gaan.



21. Kies de gewenste instelling door met F2 (▼) en F3(▲) omlaag en omhoog te bladeren.

Stel de minuten in op 15.



22. Druk op F4(▶) om  te selecteren en de huidige tijdstellingen op te slaan.



23. Druk op F3 (BEWAAR) om huidige tijdstellingen op te slaan.

In dit voorbeeld is het product zo geprogrammeerd dat het ventiel elke week van maandag tot en met vrijdag om 7.15 uur open gaat en om 18.15 weer dicht gaat.



24. U keert terug naar het vorige menu. U kunt nu met F2(▼) en F3(▲) omlaag en omhoog bladeren door de gegenereerde lijst om de huidige instellingen te controleren. De tijden waarop het ventiel van maandag tot en met vrijdag open en dicht gaat, worden in chronologische volgorde weergegeven. **Druk op F1 (GEREED) om terug te keren naar het beginscherm.**

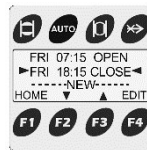

INSTELLINGEN WIJZIGEN OF VERWIJDEREN 1/2

1. Druk op F1 om het display te activeren. Druk op F2 om 'PROG' te selecteren



2. Selecteer de instelling die u wilt **wijzigen** door met F2 (▼) en F3(▲) omlaag en omhoog te bladeren.

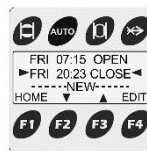

3. Druk op F4 om 'WIJZIG' te selecteren om de instelling te wijzigen.

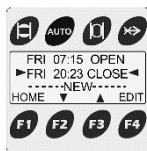

4. Selecteer de instelling die u wilt wijzigen door op F1(◀) en F4(▶) te drukken en wijzig de instelling door op F2(▼) en F3(▲) te drukken.



5. Sla de gewijzigde instelling op door op F4(▶) te drukken om  te selecteren en druk vervolgens op F3 (BEWAAR) om de huidige tijdstelling op te slaan.



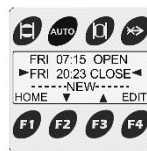

6. Selecteer de instelling die u wilt **verwijderen** door met F2(▼) en F3(▲)omlaag en omhoog te bladeren.

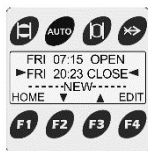

INSTELLINGEN WIJZIGEN OF VERWIJDEREN 2/2

7. Druk op F4 om 'WIJZIG' te selecteren om de instelling te wijzigen.



8. Druk op F4 (▶) om  te selecteren en de geselecteerde tijdsinstellingen te verwijderen.



9. Druk op F3 (WIS) om geselecteerde tijdsinstellingen te verwijderen.



10. Druk op F1 (JA) om de instelling te verwijderen of op F4 (NEE) om te annuleren.



11. U keert terug naar het vorige menu.



12. Druk op F1 (GEREED) om terug te keren naar het beginscherm.



ALLE INSTELLINGEN WISSEN

1. Druk op F1 om het display te activeren. Druk op F2 (MENU) om het menu te openen.



2. Druk op F2(▼) om naar 'FABRIEKSINSTELLING' te bladeren en druk op F4 (KIES) om deze optie te selecteren.



3. Druk tegelijkertijd op F1 en F2 om te bevestigen (JA) of op F4 om te annuleren (NEE).

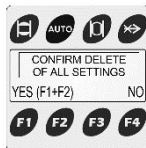

4. Het product is nu gereset en het volledige geheugen is gewist. U dient nu eerst de huidige dag en tijd in te stellen. Zie pagina 8 en 9 voor instructies.



TOETS VOOR OPENEN EN SLUITEN & OVERRIDETOETS

1. U kunt de kogelkraan openen of sluiten door op de toets **OPENEN** of **SLUITEN** te drukken



2. Er wordt een waarschuwing weergegeven op het display om aan te geven dat de gewijzigde stand van het ventiel niet overeenkomt met het ingestelde programma.



3. Druk op **AUTO** om de geprogrammeerde open/dicht-cyclus weer te activeren.



Door op de **OVERRIDETOETS** te drukken, onderbreekt u het programma voor vandaag. Dat wil zeggen dat het ventiel gesloten is vanaf het moment dat u op de **OVERRIDETOETS** drukt tot middernacht. Als de **OVERRIDEMODUS** actief is, wordt het overridesymbool weergegeven.



BATTERIJ

De klok werkt op vier (4) AAA-batterijen van 1,5 V (mini-penlightbatterijen). De batterijen worden alleen gebruikt als back-up voor de klok als de stroom uitvalt. De batterijen worden niet gebruikt om het ventiel te bedienen als de stroom uitvalt. De batterij-indicator op het scherm geeft aan wanneer de batterijen moeten worden vervangen. Zorg dat de batterijen zo min mogelijk nodig zijn als back-up.



Batterijen vol,
u hoeft niets te doen.



Batterijen halfvol, u hoeft niet
direct iets te doen.



Batterijen bijna leeg, tijd om de
batterijen te vervangen.

1. Om de batterijen te plaatsen of te vervangen, schroeft u de vier schroeven van de behuizing los en maakt u de behuizing open.

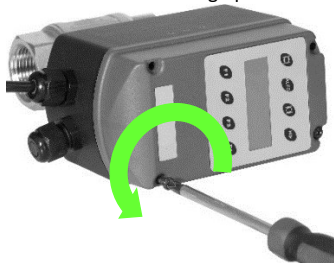

2. Plaats de vier batterijen, maak de behuizing weer dicht en schroef de vier schroeven vast.

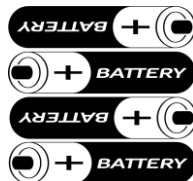

NUTTIGE FUNCTIES 1/2

HANDMATIGE OVERRIDEFUNCTIE

U kunt het ventiel handmatig openen of sluiten door de behuizing naar de kogelkraan toe te drukken en de behuizing 90° naar links of naar rechts te draaien.

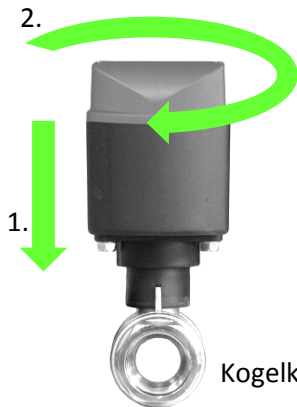

Let op: als u de handmatige overridefunctie heeft gebruikt, is de behuizing 90° gedraaid ten opzichte van de kogelkraan. Daardoor zullen alle indicatoren en instellingen precies andersom werken. Dat houdt in dat de geprogrammeerde open- en sluittijden zijn verwisseld (OPEN is GESLOTEN en GESLOTEN is OPEN).

NUTTIGE FUNCTIES (2/2)

VENTIELINDICATOR

De kogelkraan is uitgerust met een indicator voor de positie van het ventiel. Deze indicator geeft aan of het ventiel OPEN of DICHT is.

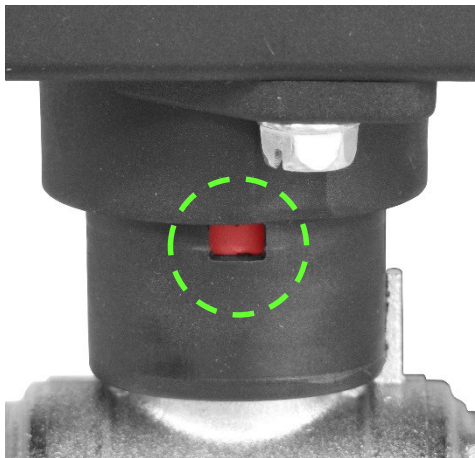

ROOD = OPEN

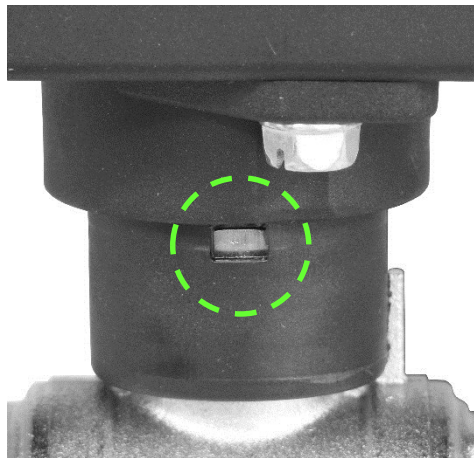

Geen kleur (metaal) = DICHT

TECHNISCHE SPECIFICATIES

Drukbereik	0 - 16 bar	0 – 230 psi
Voltage stroomvoorziening	115VAC <i>of</i> 230VAC 50/60Hz. (zie label)	
Tijdsduur openen en sluiten	30 sec. / 90°	
Mediumtemperatuur	1 - 100 °C	34 – 210 °F
Omgevingstemperatuur	1 - 50 °C	34 – 120 °F
Timerdisplay	LCD	
Programmaopties	Weekplanner, max. 100 schakelmomenten verspreid over 1-7 dagen.	
Inlaat-/uitlaataansluitingen	1" (BSP of NPT)	
Materiaal ventielbehuizing	Vernikkeld messing	
Onderhoudsvriendelijk ventiel	Ja	
Handmatig te openen en sluiten	Ja	
Op afstand te bedienen	Ja	
Omgevingsbescherming	IP54 (NEMA13)	

AFMETINGEN (mm)

