

ROYAL 15

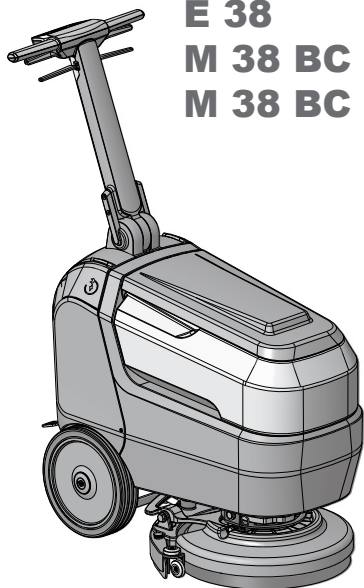

E 38

M 38 BC  **thium**

M 38 BC  **thium PLUS**



49.0321.00
ed. 06/2023

- IT** **Usò e Manutenzione**
- EN** **Use and Maintenance**
- FR** **Utilisation et Entretien**
- DE** **Gebrauch und Wartung**
- ES** **Usò y Mantenimiento**
- PT** **Usò e manutençãò**
- NL** **Gebruik en Onderhoud**
- CS** **Použití a Údržba**
- RU** **Эксплуатация и обслуживание**
- PL** **Obsługa i Konserwacja**
- AR** **الاستخدام والصيانة**

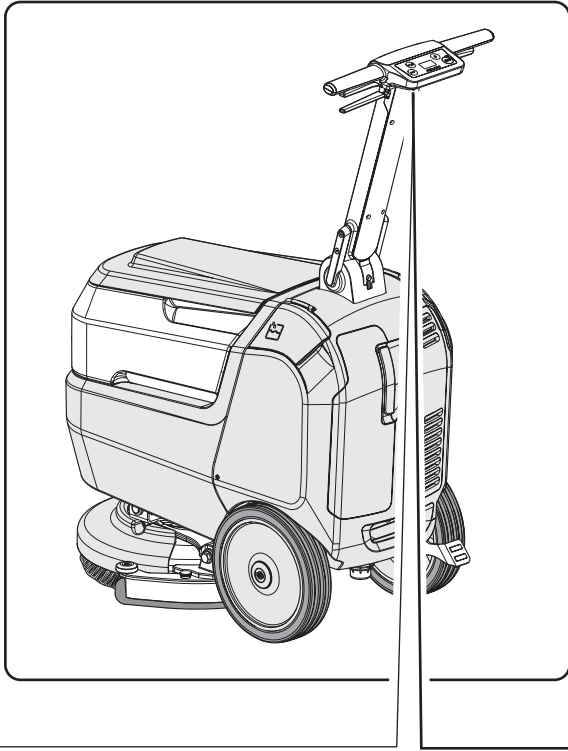

1

2

3

4

5

6

7

8

9

CE

EAC

IPX3

MADE IN ITALY

Scrubber Dryer

Mod:

Art:

Year:

GVW:kg

2%

s/n:

	1	2	3
IT	Produttore	Caratteristiche elettriche	N° Matricola
EN	Manufacturer	Electrical characteristics	Serial N°
FR	Producteur	Caractéristiques électriques	N° Matricule
DE	Hersteller	Elektrische Eigenschaften	Serien-Nr.
ES	Fabricante	Características eléctricas	N° Matricola
PT	Produtor	Características eléctricas	Número de série
NL	Producent	Elektrische eigenschappen	Serienummer
CS	Výrobce	Elektrické údaje	Výrobní č.
RU	Изготовитель	Электрические характеристики	Заводской №
PL	Producent	Specyfikacja elektryczna	Numer seryjny
AR	الصانع	المواصفات الكهربائية	الرقم التسلسلي

	4	5	6
IT	Grado di protezione	Peso in ordine di marcia	Anno di costruzione
EN	Degree of protection	Weight in running order	Year of manufacture
FR	Degré de protection	Poids en ordre de marche	Année de construction
DE	Schutzgrad	Gewicht bei Betrieb	Baujahr
ES	Grado de protección	Peso en orden de marcha	Año de fabricación
PT	Grau de protecção	Peso em ordem de marcha	Ano de construção
NL	Beschermingsgraad	Gewicht in rijklare toestand	Bouwjaar
CS	Úroveň ochrany	Hmotnost v provozním stavu	Rok výroby
RU	Βαθμός προστασίας	Βάρος στην λειτουργία	Έτος κατασκευής
PL	Stopień zabezpieczenia	Ciężar podczas eksploatacji	Rok produkcji
AR	درجة الحماية	الوزن في وضعية التشغيل	سنة الصنع

	7	8	9
IT	Codice articolo	Modello	Massima pendenza superabile
EN	Item code	Model	Maximum superable slope
FR	Référence de l'article	Modèle	Pente maximum surmontable
DE	Artikelnummer	Modell	Maximal befahrbare Steigung
ES	Código del artículo	Modelo	Máxima pendiente que se puede superar
PT	Código do artigo	Modelo	Máximo declive transponível
NL	Artikelcode	Model	Maximaal berijdbare hellingsgraad
CS	Kód položky	Model	Maximální překonatelný sklon
RU	Код изделия	Модель	Максимальный преодолимый наклон
PL	Kod artykułu	Model	Maksymalne superable stoku
AR	رمز المنتج	الطرز	أقصى درجة ميلان قابلة للتخطي

IT	Italiano.....IT - 1 (Istruzioni originali)
EN	EnglishEN - 1 (Translation of original instructions)
FR	FrançaisFR - 1 (Traduction des instructions d'origine)
DE	DeutschDE - 1 (Übersetzung der Originalanleitung)
ES	EspañolES - 1 (Traducción de las instrucciones originales)
PT	Português.....PT - 1 (Tradução das instruções originais)
NL	Nederlands.....NL - 1 (Vertaling van de originele instructies)
CS	ČeskyCS - 1 (Překlad originálního návodu)
RU	Русский.....RU - 1 (Перевод оригинальной инструкции)
PL	Polski.....PL - 1 (Tłumaczenie z oryginalnej instrukcji obsługi)
AR	العربيةAR - 1 (ترجمة الإرشادات الأصلية)

*Dear Customer,
Thank you for choosing one of our cleaning products.*

The floor scrubber dryer that you have purchased has been designed to satisfy the user in terms of ease of use and reliability over time.

We are aware that in order for a good product to stay that way, over time, it requires continuous updates aimed at meeting the expectations of those who use it on a daily basis. For this reason, we hope that you will not only be a satisfied customer but also a partner who does not hesitate to give us your opinions and ideas originating from your personal day-to-day experience.

INDEX

INDEX	2
TECHNICAL DATA	3
1.1 - INTRODUCTION	4
2.1 - GETTING TO KNOW THE MACHINE (Fig. A)	4
3.1 - UNPACKING	4
3.1.a - Preliminary operations (Fig. B)	4
3.1.b - Positioning of the handle (Fig. B)	5
3.1.c - Unloading the machine from the wooden pallet (Fig. B)	5
4.1 - ASSEMBLY COMPONENTS	5
4.1.a - Brush installation (Fig. C)	5
4.1.b - Squeegee installation (Fig. D)	5
4.1.c - Battery connection (for Lithium version)	5
4.1.d - Electrical connection (for cord version) (Fig. E)	6
5.1 - CHARGING THE BATTERY (Fig. F)	6
6.1 - MACHINE CONTROLS	7
6.1.a - Control panel (Fig. A)	7
7.1 - DISPLAY	8
8.1 - MACHINE HANDLING (Fig. A)	8
9.1 - DETERGENT SOLUTION TANK	8
9.1.a - Tank filling (Fig. G)	8
10.1 - OPERATION	9
10.1.a - Checks before use (Fig. A)	9
10.1.b - Preparing the machine and choosing the cycle (Fig. A)	9
10.1.c - Using the machine (Fig. A)	9
10.1.d - End of use and switching off (Fig. A)	10
10.1.e - Parking the machine (Fig. A)	10
11.1 - DRAINING THE RECOVERY WATER (Fig. H)	10
12.1 - MAINTENANCE AND CLEANING	10
12.2 - OPERATIONS TO PERFORM DAILY	11
12.2.a - Emptying and cleaning the detergent solution tank (Fig. G)	11
12.2.b - Cleaning the recovery water tank (Fig. H-I)	11
12.2.c - Squeegee cleaning (Fig. J)	11
12.3 - OPERATIONS TO PERFORM WEEKLY	11
12.3.a - Cleaning the solution filter (Fig. G)	11
12.4 - OPERATIONS TO PERFORM WHEN NECESSARY	12
12.4.a - Brush cleaning / replacement (Fig. C)	12
12.4.b - Squeegee rubber blades cleaning / replacement (Fig. K)	12
12.4.c - Squeegee incidence set up (Fig. K)	12
12.4.d - Lithium battery replacement (Fig. M)	13
13.1 - PARAMETER SETTING (Fig. A)	13
13.1.a - OPERATOR parameters	13
14.1 - FUSE CHECK/REPLACEMENT	15
15.1 - ALARMS DURING THE FUNCTIONING	15
16.1 - TROUBLESHOOTING	16
17.1 - DEMOLITION OF THE MACHINE	17
18.1 - WIRING DIAGRAM	17
18.1.a - Wiring diagram (E version)	18
18.1.b - Wiring diagram (BC version)	18

TECHNICAL DATA

ROYAL 15	E - BC - BC PLUS
Driving type	Walk behind
Features	
Operation power (cord)	Power supply 100-240 V~ 50/60 Hz
Operation power (24V Lithium battery)	312 Wh - 547 Wh
Supply power	24V dc
Installed power	470 W
Running time	1 h (312 Wh) - 2 h (547 Wh)
Washing track width	385 mm
Suction width	477 mm
Productivity theoretical / practical	1540 m ² /h / 924 m ² /h
Hand-arm vibration system	1,0 m/s ²
Sound pressure (LpA)	64 dB(A)
Sound pressure in silent mode	61 dB(A)
Uncertainty KpA	0,75 dB(A)
IP code	IPX3
Operating temperature	5°C ÷ 40°C
Brush	
Diameter / pad / number	385 mm / 15" x 1
Motor power / number	280 W x 1
Brush speed	130 rpm
Specific pressure	52 g / cm ²
Traction	
Forward movement	Manual
Maximum slope of use during work	2 %
Suction	
Motor power	150 W
Depression (water column)	140 mbar / 1427 mmH ₂ O
Air flow	21 l / s
Tank	
Typology	Double tank
Recirculation	No
Solution capacity	15 l
Recovery capacity	17 l
Dimensions	
Machine dimensions (length x width x height)	772 x 477 x 731 / 1122 mm
Machine width - Brush deck	392 mm
Machine width - squeegee	477 mm
Battery compartment dim. (length x width x height)	154 x 233 x 134 mm

ROYAL 15	E - BC - BC PLUS
Weight	
Empty weight	44 kg - 45 kg - 45,4 kg
Weight with power supply / battery	46 kg - 47,2 kg - 48,6 kg
Gross vehicle weight (GVW)	63 kg - 65,6 kg - 65,6 kg

1.1 - INTRODUCTION



NOTE:

The numbers and the figure references shown in brackets refer to the components indicated in the annexed illustrative sheet.



DANGER:

Before using the machine carefully read the "Safety instructions for scrubber dryer machine" manual annexed to this one.

2.1 - GETTING TO KNOW THE MACHINE (Fig. A)

- (1) Driving handle.
- (2) Control console.
- (3) Squeegee operating pedal.
 - (3a) Pedal position for squeegee raised.
 - (3b) Pedal position for squeegee down.
- (4) Operator presence lever.
- (5) Lever for rotating handle positions.
- (6) Recovery water tank.
- (7) Recovery water tank cover.
- (8) Detergent solution tank.
- (9) Right door with socket and battery charger cable housing (BC version). Right door with power plug (E version).
- (10) Left door for loading the detergent solution tank.
- (11) Rear door for access to the recovery water discharge hose and squeegee water suction hose.
- (12) Wheels.
- (13) Brush deck.
- (14) Brush.
- (15) Squeegee group.
- (16) Squeegee rubbers.
- (17) Squeegee wheels.

- (18) Squeegee bumper.
- (19) Detergent solution valve.
 - (19a) Open valve.
 - (19b) Closed valve.
- (20) Cleaning solution filter.
- (21) Detergent solution drain valve.
 - (21a) Closed valve.
 - (21b) Open valve.
- (22) Display.
- (23) Main button/brush rotation.
- (24) Cleaning solution button.
- (25) Vacuum system button.
- (26) ECO button.

3.1 - UNPACKING

3.1.a - Preliminary operations (Fig. B)

Once the packaging has been removed as indicated in the instruction sheet on the packaging itself, check the integrity of the machine and all the components supplied.

If any obvious damage is found, contact your local dealer and carrier within 3 days of receipt.

- Remove the bag and boxes (27) containing the supplied accessories:
 - (14) 1 brush.
 - (15) Squeegee group.
- Take the documentation from the appropriate envelope.
 - (28) Machine use and maintenance manual and Safety instructions for scrubber dryer machine.
 - (29) Battery charger instruction manual (only for BC version).
 - (30) Lithium battery instruction manual (only for BC version).
- Accessories supplied only for E version:
 - (31) Cord with snap hook.
 - (32) Tear-proof hook.
 - (39) 15 m extension cable.

3.1.b - Positioning of the handle (Fig. B)





- Unlock the driving handle (1) by pulling one of the levers (5) and lift it positioning it at the desired angle.
- Release the lever (5) to lock the handle in position.

3.1.c - Unloading the machine from the wooden pallet (Fig. B)

- Remove the wooden blocks (33) positioned in front of the wheels.
- Turn the ramp (34) in front of the wooden pallet.
- With the help of your hands on the driving handle (1), slightly raise the front of the machine body, then carefully get off the pallet.

4.1 - ASSEMBLY COMPONENTS

4.1.a - Brush installation (Fig. C)

- Lift the machine in front by levering the handle grips (1) and remove the cardboard support (35).
- Place the brush (14) on the ground.
- Place the brush deck (13) on top of the brush (14) so that the driving flange (36) is centered with the brush engagement hole.
- Press the button (23)  to start the machine.
- Check the “” icon on the display (22), otherwise press the button (23)  again.
- Press the levers (4) to start the rotation of the brush until you hear the “CLICK” of the brush attachment, then release the levers (4).
- Press the button (23)  for 3 sec. to turn off the machine.



WARNING:

Use only brushes provided by the manufacturer according to the model of the machine.
Using other types of brushes may compromise the safety of the machine.

4.1.b - Squeegee installation (Fig. D)

- Lower the squeegee support using the pedal (3) to position (3b).
- Manually rotate the brush deck (13) to one side of the machine.
- Mount the wiper (15) on the two slots of the support (37), then tighten the two handwheels (38).
- Reposition the brush deck unit in line with the machine.
- Lift the squeegee assembly using the pedal (3) into position (3a).



WARNING:

Before lifting the squeegee unit, make sure that it is in line (A) with the running direction of the machine.
In case the pedal has locked the system (B), rotate the brush deck unit outwards, press the pedal back into position (3b Fig. A) and align the brush deck unit with the machine direction, then press the pedal into position (3a Fig. A).

4.1.c - Battery connection (for Lithium version)



NOTE:

The machine is delivered with the battery already installed, connected and with a percentage charge for initial use.
To recharge or replace it, see the specific chapter and paragraph.

4.1.d - Electrical connection (for cord version) (Fig. E)

- Mount the carabiner lanyard (31) on the handle (1) of the machine.
- Insert the extension cable (39) into the anti-tear hook (32), locking it as shown in the figure.
- Secure the snap hook (32) to the carabiner (31).
- Open the right door (9) and connect the plug (40) of the machine to the socket (41) of the extension cable (39).
- Connect the power plug of the extension cord to a socket with a minimum capacity of 10A.



WARNING:

Make sure that the mains system is equipped with an RCD (circuit breaker).

Unwind the power supply extension cable completely before operating the appliance.

Use the electric extension cable only if in perfect condition.

Never let the power cable run over sharp edges and do not tread on it.

5.1 - CHARGING THE BATTERY (Fig. F)



DANGER:

Charge the batteries in well-ventilated areas which comply with standards in force in the country of use.

For safety-related information, follow what is described in chapter 1.1 of this manual.



WARNING:

For information and warnings about the battery and the battery charger, follow what is described in the bat-

tery and battery charger manual enclosed with this document.

Check that the mains voltage is compatible with the operating voltage of the battery charger.



NOTE:

Charge the battery at each end of work or whenever the battery symbol on the display (22 Fig. A) displays 10% residual charge.

With the lithium battery it is possible to carry out partial recharges.



- Bring the machine to the vicinity of a mains power outlet.
- Open the right door (9), retrieve and unwind the charger cable (42).
- Connect the cable terminal (43) to the machine socket (44), then connect the plug (45) to the mains socket (the mains voltage and frequency must be equal to the corresponding values of the charger, shown on the license plate of the machine).



NOTE:

When the battery charger is connected to the electrical mains, all machine functions are automatically disabled.

- On the display (22 Fig. A), when the segments light up in sequence on the battery symbol, this means that the battery charger is charging the battery.
- When all segments in the battery symbol are lit steadily, the charging cycle is finished.
- Disconnect the plug (45) of the charger cable (42) from the mains and the terminal (43) from the machine socket (44), rewind it to the appropriate seat (46) and close the right door (9).

6.1 - MACHINE CONTROLS

6.1.a - Control panel (Fig. A)

(22) Display

- See the specific chapter.

(23) Main button / brush rotation

- Press to turn on the machine; at startup, the display (22) indicates the working hours of the machine, then displays the battery charge status and the amount of cleaning solution set.
- Check the "" icon on the display, otherwise press the button (23) again.
- The start of the brush rotation is enabled by the levers pressed (4).
- To turn off the machine, press the button

(23)  for 3 seconds.



NOTE:

The machine switches off automatically after 5 minutes of inactivity, press the button (23) again to restart it.

(24) Detergent solution button

- When starting the machine with the main button, the cleaning solution prepares the last chosen setting.
- Press the button (24) to set the amount of cleaning solution dispensed during the work cycle, the amount is indicated by the icon on the display;



- Minimum supply.



- Average supply.





- Maximum supply.



- No supply.

- The delivery of the cleaning solution is enabled by the levers (4) pressed.

(25) Vacuum system button

- When the machine is started with the main button, the suction system is switched off.
- Press the button (25) to operate the normal operation ("") icon on the display).
- The next time the button (25) is pressed, silent mode operation is activated ("") icon on the display).
- The next time the button (25) is pressed, the suction system stops.



NOTE:

Switching from silent operation to power off (flashing "") icon on display), the vacuum system runs for 5 seconds before stopping.

- The operation of the suction system is enabled by the levers (4) pressed.

(26) ECO SYSTEM button

- During work, pressing the button (26) on the display shows the "" icon, the parameters of cleaning solution and suction take the following values:
 - Cleaning solution = minimum delivery.
 - Suction = silent mode.

(4) Operator presence levers

- Press the levers (4) and hold them down to start the brush rotation and work functions.

(5) Tilt adjustment levers handle

- By pulling one of the levers (5) it is possible to vary the position of the driving handle (1); by releasing the levers, the handle is positioned and locked in the closest required position.



NOTE:

By positioning the driving handle (1) vertically, it is possible to effect a more thorough cleaning of corners by rotating the machine on itself.

7.1 - DISPLAY

With the machine on, the following icons shown on the display (22):



Hour meter

The number indicate the work time of the machine.



Battery (BC version only)

Indicates the battery charge status:

100% 70% 50% 30% 10% 0%



- With 10% battery, the brush function is disabled. The suction system remains in operation to be able to collect water residues on the floor.
- With 0% the machine is completely deactivated.



Brush

It shown on the display indicating the brush function.

Press the button (23)  to deactivate (icon absent) or reactivate the brush function.



Detergent solution

Indicates the amount of detergent solution dispensed during the work cycle.

Press the button (24)  to change the setting.



Vacuuming

It shown on the display when the button (25)

 is pressed indicating the vacuum function in standard mode.



Silent mode vacuuming

It shown on the display when the button (25)

 is pressed, indicating the vacuum function in low-speed mode.

ECO



ECO mode

It shown on the display when the button (26)  is pressed.

8.1 - MACHINE HANDLING (Fig. A)

- With the help of the hands on the driving handle (1), slightly lift the front of machine body, then drive the machine up to the affected area.

9.1 - DETERGENT SOLUTION TANK

9.1.a - Tank filling (Fig. G)



WARNING:

Only add clean mains water to the tank at a temperature no greater than 50°C.

- Open the left door (10).
- Remove the extractable hose (47) and connect it to a water outlet.
- Open the tap and fill the detergent solution tank (8) leaving a few inches from the brim.



WARNING:

Always visually check the fill level to avoid the risk of floor wetting.

- Add the liquid detergent in the concentration and in the method indicated on the label by the detergent manufacturer.



NOTE:

Use non-foamy detergents only. For the quantities, follow the instructions provided by the detergent manufacturer according to the type of dirt.



DANGER:

If the detergent comes in contact with the eyes and/or skin or if swallowed, refer to the use and safety information booklet provided by the manufacturer of the detergent.

- At the end of filling the tank, reposition the extractable tube (47) in its seat and close the left door (10).

10.1 - OPERATION



10.1.a - Checks before use (Fig. A)

- Check that the cleaning solution tap (19) is correctly in the open position (19a).
- Check the state of charge of the batteries as indicated in the "Display" paragraph.

10.1.b - Preparing the machine and choosing the cycle (Fig. A)

- Press the button (23)  to turn on the machine.
- Lower the squeegee unit (15) by acting on the pedal (3), releasing it from its coupling (3b).
- The machine has the possibility to perform 5 work cycles:



Washing, brushing, drying cycle:

- Press the button (25)  to start the suction system.
- Press the button (24)  to arrange the delivery of the cleaning solution, then press the levers (4) to start the cycle.



Washing, brushing, drying cycle, ECO SYSTEM mode:

- Press the button (26)  to start the suction system and the delivery of the cleaning solution in low consumption mode, then press the levers (4) to start the cycle.

Drying only cycle:

- Repeatedly press the button (24)  to deactivate the cleaning solution delivery system ("" icon on the display).
- Press the button (25)  to start the suction system, then press the levers (4) to start the cycle.

Washing, brushing cycle:

- Lift the squeegee assembly using the pedal (3) into position (3a).
- Press the button (25)  until the suction system stops.
- Press the button (24)  to arrange the delivery of the cleaning solution, then press the levers (4) to start the cycle.

Brushing only cycle:

- With the cleaning solution and the suction system deactivated, press the levers (4) to carry out the brushing cycle only; releasing the levers (4) the brush stops.

10.1.c - Using the machine (Fig. A)

- After starting the machine and choosing the type of cycle, start the cleaning operations by pressing the levers (4) and keeping them pressed to start the rotation of the brush and the dispensing of the detergent solution; then push the machine using the driving handle (1).





NOTE:

Releasing the levers (4) stops the rotation of the brush and the dispensing of water.
To avoid damaging the floor, do not use the machine in a fixed position with brush rotation activated

The correct way of cleaning and drying the floor is to move the machine forwards. Moving the machine backwards damages the blades as well as not allowing correct aspiration of the water present on the floor.

- If necessary, adjust the amount of delivery of the cleaning solution using the button (24) .
- (Only for BC version) Check the state of charge of the batteries as indicated in the "Display" paragrah.

10.1.d - End of use and switching off (Fig. A)

- At the end of the cleaning operations, before turning off the machine, stop the delivery of the cleaning solution by pressing the button (24) , stop the rotation of the brush by releasing the levers (4) and continue with the suction system activated to suck up all the liquid present in the floor.
- Lift the squeegee assembly using the pedal (3) into position (3a).
- Turn off the machine by pressing the button (23)  for 3 seconds.



WARNING:

Always lift up the squeegee at the end of cleaning in order to prevent the deformation of the rubber blades.

10.1.e - Parking the machine (Fig. A)

At the end of work, before leaving the machine:

- Remove the brush by operating as indicated in the specific paragraph.
- Make sure the squeegee unit (14) is raised.
- Empty the recovery water tank (6) as indicated in the specific paragraph.
- Perform the planned maintenance after using the machine (see chapter Maintenance and cleaning).
- Lift the machine in front by levering the handle (1) and move the machine to a dry and clean place prepared for storage.
- Make sure that the machine cannot move independently.



NOTE:

When parking the machine, it is recommended to place a spacer under the brush hub (36 Fig. C) to keep the brush deck raised

11.1 - DRAINING THE RECOVERY WATER (Fig. H)

At the end of the washing cycle or when the recovery water tank (6) is full, it is necessary to empty the tank by proceeding as follows:



NOTE:

To dispose of the recovery water, comply with the standards in force in the country in which the machine is used.

- Position yourself with the machine near an exhaust drain.
- Open the rear door (11).
- Detach the drain hose (48) from the support.
- Remove the cap (49) from the tube (48) and completely drain the water contained in the tank.
- Replace the cap (49) and reposition the drain hose (48) on the relative support.
- Close the rear door (11).

12.1 - MAINTENANCE AND CLEANING



WARNING:

For information and warnings related to maintenance and cleaning operations please follow what is indicated in the "Safety instructions for scrubber dryer machine" annexed to this one.

12.2 - OPERATIONS TO PERFORM DAILY

12.2.a - Emptying and cleaning the detergent solution tank (Fig. G)



WARNING:

At the end of the washing operations it is mandatory to drain and clean the detergent solution tank (8) to avoid deposits or encrustations.

After draining the recovery water tank (6), drain the cleaning detergent solution tank (8) as follows:

- Position yourself with the rear side of the machine on an exhaust drain.
- Open the cleaning solution drain tap (21b) and let the contained liquid completely drain.
- Wash the inside of the tank leaving the drain tap open and introducing clean water from the extractable tube (47) of the tank.
- At the end of the cleaning, close the drain tap (21a), reposition the extractable tube (47) in its seat and close the left door (10).

12.2.b - Cleaning the recovery water tank (Fig. H-I)



WARNING:

At the end of the washing operations, it is compulsory to clean the recovery water tank to prevent deposits or scaling and the proliferation of bacteria, odours or mould.

- Drain the recovery water as shown in the relative paragraph, positioning the machine over a drain outlet.
- Remove the cover (7) and clean the inside of the cover and the aspirator safety float (50) with running water.

- Leaving the hose (48) lowered and the cap off, add water through the upper opening (51), cleaning the inside of the tank until clean water comes out of the drain hose.
- Replace all the components in reverse order.

12.2.c - Squeegee cleaning (Fig. J)

To clean the squeegee (15) correctly, remove it as follows:

- Lower the squeegee assembly using the pedal (3 Fig A) to position (3b).
- Manually rotate the brush deck (13) to one side of the machine.
- Loosen the knobs (36) and remove the squeegee (15).
- Wash the squeegee and especially the rubber (52) and (53) and the inner frame of the suction fitting (54).



NOTE:

If, during washing, it is clear that the rubber blades (52) and (53) are damaged or worn, it is necessary to replace them or turn them over.

- Replace all the components in reverse order.

12.3 - OPERATIONS TO PERFORM WEEKLY



12.3.a - Cleaning the solution filter (Fig. G)

- Close the detergent solution tap (19b).
- Unscrew the transparent cover (54) of the filter and remove the filter (55).
- Clean the filter (55) with running water, replace it if it is clogged.
- Replace all the components in reverse order.
- Open the detergent solution tap (19a).

12.4 - OPERATIONS TO PERFORM WHEN NECESSARY

12.4.a - Brush cleaning / replacement (Fig. C)

It becomes necessary to replace the brush when it is worn with bristles shorter than 2 cm or it must be replaced according to the type of floor to wash; to replace it, proceed as follows:

- Make sure the machine is switched off.
- Lift the machine (67) at the front.
- With the brush deck (13) up, take the brush (14) by hand and rotate it decisively in the direction of rotation (68) causing the release.
- Clean and wash the brush with water and detergent or replace the brush.
- Place the brush deck (13) on top of the brush (14) so that the driving flange (36) is centered with the brush engagement hole.
- Press the button (23)  to start the machine, verifying the presence of the  icon on the display (22).
- Press the levers (4) to start the rotation of the brush until you hear the "CLICK" of the brush attachment, then release the levers (4)
- Press the button (23)  for 3 sec. to turn off the machine.

12.4.b - Squeegee rubber blades cleaning / replacement (Fig. K)

When it becomes clear that drying the floor is difficult or traces of water remain on the floor, it is necessary to check the wear on the squeegee rubber blades:

- Remove the squeegee assembly (15) as indicated in the "squeegee cleaning" paragraph.
- Fully untighten the lug nuts (36) and knobs (69) completely, then remove the rubber squeegee group (70) from the closing frame (71).

- Remove the inner rubber (52) and the outer rubber (53) disengaging them from the squeegee grooves (72).
- Clean and wash the rubber blades with water and detergent.



NOTE:

When the rubber blades (52) or (53) are worn on one side, on one occasion they may be turned over.

- Replace or turn over the rubber blades (52) or (53) without inverting them.
- Replace all the components in reverse order.



NOTE:

Two types of rubber are available:
Para rubber for all types of flooring and poly-urethane rubber for workshop floors with oily residues.

12.4.c - Squeegee incidence set up (Fig. K)

- Lower the squeegee unit (15) by acting on the pedal (3) releasing it from its hook (3b).
- Start the suction system as indicated in the paragraph "Machine preparation and cycle choice" and proceed for a few metres, then switch off and stop the machine.
- Check the incidence of the tires on the floor.
 - A = too squashed
 - B = too raised
 - C = correct position.
- To adjust, loosen the nut (73) of the rear wheel (74) and move the wheel vertically along the slot; lifting the wheel increases the incidence, vice versa it decreases.

12.4.d - Lithium battery replacement (Fig. M)



WARNING:

The battery must be installed by qualified personnel only.

The electrical components of the machine can be seriously damaged if the battery is not installed and connected correctly.

Handle the battery with great care.

- Make sure the machine is switched off.
- Check that the recovery water tank is empty, otherwise discharge the liquid as indicated in the specific paragraph.
- Close the cleaning solution tap (19b).
- Open the rear door (11).
- Disconnect the suction pipe (75) from the recovery water tank (6).
- Detach the drain hose (48) from the support.
- Lift and remove the recovery water tank (6) to access the battery compartment.
- Unhook the cleanser pipe (76) to facilitate the removal of the battery.
- Untighten the two lug nuts (76) and the positive and negative battery terminals, and disconnect the (77) and (78) power cables.
- Using its handle, lift and replace the battery (79).
- Replace all the components in reverse order.



WARNING:

Be careful to reconnect the cleanser pipe (76) correctly.



13.1 - PARAMETER SETTING (Fig. A)

13.1.a - OPERATOR parameters







It is possible for the operator to have access to the menu to set the following parameters:

- Language
- Type of batteries
- Display - Contrast
- Display - Luminosity

To enter the menu act as follows:

- Press and hold the buttons (26) , (24)  simultaneously and then the button (23)  to display the following screen (22):



- Release the buttons pressed.
- Enter the 4-digit Password "0010" by pressing the button (23)  to switch between the digits and the buttons (26)  or (24)  to change the number of the flashing digit.
- Press the button (23)  to confirm and go to the next digit, to finally confirm the password and have access to the parameters list.
- Press the button (26)  or (24)  to scroll through the parameters and then the button (23)  to access the chosen parameter.

Language setting:



Language selection: Selezione lingua

- Choose the language using the buttons (26) or (24) , then press the button (23) to confirm the choice;
- **ITA** = Italian
- **ENG** = English

Setting the type of battery:

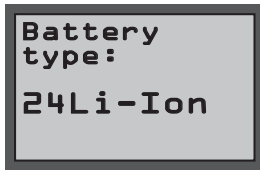

Battery type: Selezione tipo di batteria



NOTE:

This parameter is fixed and cannot be edited.

Display setting - Contrast:



Display tune: Contrasto display

- Choose the type of contrast of the display by setting a value from "0 to 10" using the buttons (26) or (24) , then press the button (23) to confirm the choice.

Display setting - Brightness:



Display brghtnss: Luminosità display

- Choose the type of brightness of the display by setting a value from "0 to 10" using the buttons (26) or (24) , then press the button (23) to confirm the choice.

Exit - Operator parameters:

- Navigate to the main menu with the button (26) to the following screen:



- Press the button (23) to exit the operator parameter setting and restart the machine.

14.1 - FUSE CHECK/REPLACEMENT



NOTE:

All machine electrical circuits are protected by auto-resettable electronic devices. The safety fuse and relay activates only in case of serious damage.

It is recommended to have the fuses replaced by qualified personnel only.

15.1 - ALARMS DURING THE FUNCTIONING

When a machine malfunction takes place, the display (22 Fig A) indicates the type of alarm according to the list shown below.

Consult the list and put in place the solution recommended to restore the correct functioning of the machine.

Should the recommended remedy fail to solve the problem, get in contact with the Technical Assistance Service.

ALARM	MEANING	SOLUTION
AL_1	Memory error	Restart the machine.
AL_2	Key malfunction	Turn off the machine for at least 10 seconds, then restart.
AL_3	Low voltage	Turn off the machine, check the status of the battery charge, fuses, contacts, cabling and connections, then restart the machine.
AL_4	Excessive voltage	Turn off the machine, check the fuses, contacts, cabling and connections, then restart the machine.
AL_6	Absence of communication with the command dashboard or display	Turn off the machine, check the contacts, cabling and connections, then restart the machine.
AL_41	Overheating	Turn off and wait for the machine to cool down. Check the consumption of the brush and suction device motors, the status of the ambient ventilation and restart.
AL_42	Power damaged	Turn off the machine for at least 10 seconds, then restart.
AL_44	Relay fault	If persists replace the main board.
AL_45	Relay fault dc	If persists replace the main board.
AL_46	Over-current Brushes	Turn off the machine, check the load (motor), the mechanics, the cabling and the connections, then look for the presence of a short circuit on the outlet, than restart. The 3 alarms can appear on the display simultaneously, but it signals an over-current on a single motor that cannot be determined with certainty.
AL_47	Over-current Suction device	
AL_48	Over-current Water pump	
AL_49	Current measurement Brush	Check the consumption and the kind of application of the brush function, then restart the machine.

ALARM	MEANING	SOLUTION
AL_52	Current measurement Suction	Check the consumption and the suction device function, then restart the machine.

16.1 - TROUBLESHOOTING

PROBLEM	CAUSE	SOLUTION
The machine does not start when pressing the  button.	Low battery (for BC version only).	Check that the battery is charged.
	Plug disconnected (for E version only).	Connect the plug.
The machine does not work correctly and the display (22) shows the error code: "AL_XX"	Alarm condition of the electronic control system of the machine.	See paragraph "Alarms during functioning".
The brush doesn't turn.	Levers on the handle bar not pressed.	Press the levers.
	Gearmotor fault.	Replace gearmotor. (*)
	Faulty electronic board.	Replace the electronic board. (*)
The suction unit does not function.	Recovery tank full.	Empty the tank.
	Defective turbine motor.	Replace the turbine motor. (*)
	Faulty electronic board.	Replace the electronic board. (*)
The machine does dry properly, leaving traces of water on the floor.	Aspirator off.	Start up the aspirator.
	Aspiration tube blocked.	Check and if necessary clean the aspiration tube that connects the squeegee to the recovery tank.
	Recovery tank full.	Empty the recovery tank.
	Squeegee rubber blades worn.	Replace or turn over the squeegee rubber blades.

PROBLEM	CAUSE	SOLUTION
No cleaning solution comes out.	Empty tank.	Fill the tank.
	Closed tap valve.	Open the tap valve.
	Filter clogged.	Clean the filter.
	Pump solenoid valve not functioning.	Replace the solenoid valve pump. (*)
	Defective water pump.	Replace the water pump. (*)
	Faulty electronic board.	Replace the electronic board. (*)
Insufficient floor cleaning.	Unsuitable brushes or detergent.	Use brushes or detergents which are suitable for the type of floor or dirt to be cleaned.
	Brush worn.	Replace the brush.

(*) Call customer service to request replacement.

17.1 - DEMOLITION OF THE MACHINE



DANGER:

Lithium battery and electrical parts are to be considered as special waste and must therefore be disposed of at appropriate collection facilities, as prescribed by the current regulations in the country of use.

18.1 - WIRING DIAGRAM

Key:

AL	Power supply (E)
BAT	Battery (BC)
BC	Battery charger (BC)
EB1	Electronic functions card
EB2	Display
EB3	Control panel
F1	Brush fuse (3A)
F2	Water pump fuse (10A)
F3	Vacuum fuse (10A)
FB	Battery fuse (40A)
FS	Functions card fuse (10A)
MA	Vacuum motor
MS	Brush motor
PA	Water pump
SW1	Lever microswitch

Colour codes:

BK	Black
BU	Blue
BN	Brown
GN	Green
GY	Grey
OG	Orange
PK	Pink
RD	Red
VT	Violet
WT	White
YE	Yellow

18.1.a - Wiring diagram (E version)

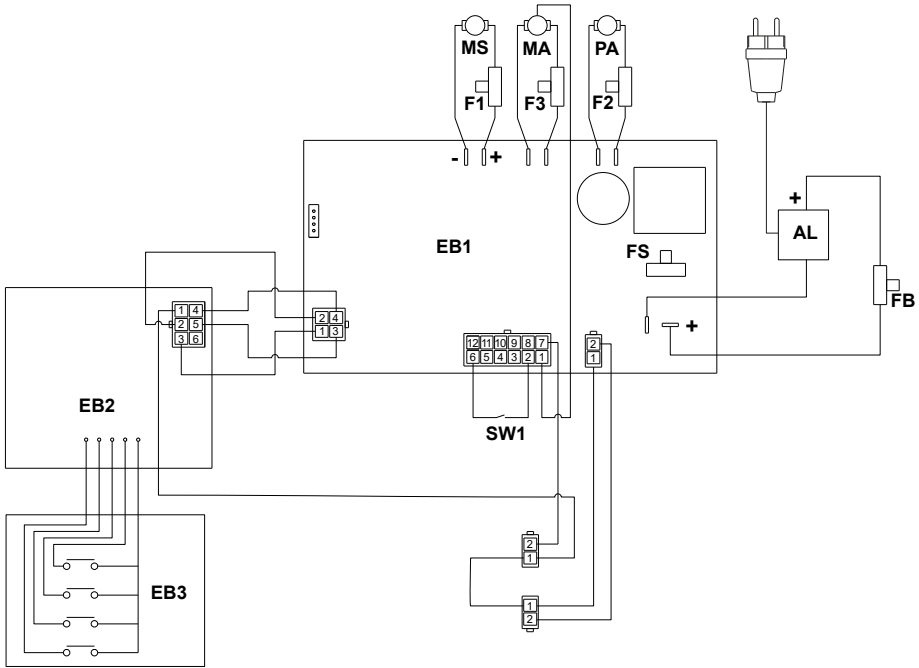

18.1.b - Wiring diagram (BC version)

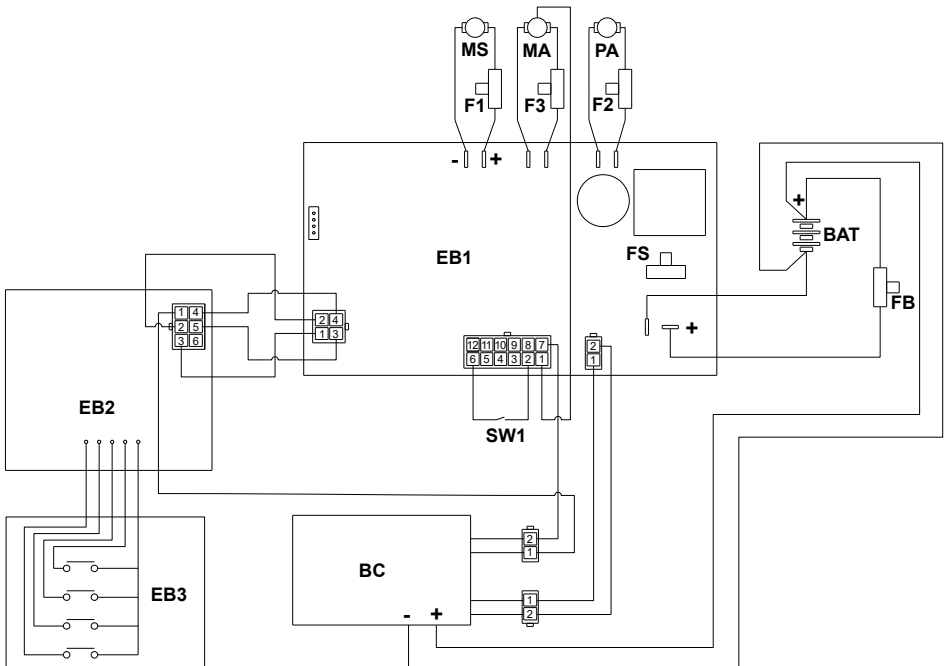

Cher client,

Nous vous remercions pour avoir choisi un de nos produits pour le nettoyage de vos locaux.

L'autolaveuse accompagnée que vous venez d'acquérir a été conçue pour satisfaire l'utilisateur en termes de simplicité d'utilisation et de fiabilité dans le temps.

Nous sommes conscients que, pour qu'un produit reste tel quel dans le temps, il faut constamment le renouveler afin de satisfaire les attentes de ceux l'utilisent quotidiennement. Nous espérons donc que vous serez un client satisfait mais aussi un collaborateur qui n'hésite pas à nous faire partager les opinions et les idées de ceux qui l'utilisent au quotidien.

TABLES DES MATIÈRES

TABLES DES MATIÈRES	2
DONNÉES DES MATIÈRES	3
1.1 - INTRODUCTION	4
2.1 - CONNAISSANCE DE LA MACHINE (Fig. A)	4
3.1 - DÉSEMBALLAGE	4
3.1.a - Opérations préliminaires (Fig. B).....	4
3.1.b - Positionnement du manche (Fig. B)	5
3.1.c - Déchargement de la machine de la palette de transport en bois (Fig. B)	5
4.1 - ASSEMBLAGE DES COMPOSANTS	5
4.1.a - Montage de la brosse (Fig. C).....	5
4.1.b - Installation du dispositif-suceur (Fig. D)	5
4.1.c - Connexion de la batterie (pour la version Lithium).....	5
4.1.d - Raccordement électrique (pour version câble) (Fig. E)	6
5.1 - CHARGE DES BATTERIES (Fig. F)	6
6.1 - DESCRIPTION DES COMMANDES DE LA MACHINE	7
6.1.a - Panneau de commande (Fig. A).....	7
7.1 - ÉCRAN	8
8.1 - MANIPULATION DES MACHINES (Fig. A)	8
9.1 - RÉSERVOIR DE SOLUTION DÉTERGENTE	8
9.1.a - Remplissage du réservoir (Fig. G).....	8
10.1 - FONCTIONNEMENT	9
10.1.a - Contrôles avant utilisation (Fig. A).....	9
10.1.b - Préparation de la machine et sélection du cycle (Fig. A).....	9
10.1.c - Utilisation de la machine (Fig. A)	9
10.1.d - Fin d'utilisation et mise hors tension (Fig. A).....	10
10.1.e - Parking pour machine (Fig. A).....	10
11.1 - DÉCHARGE DE L'EAU DE RÉCUPÉRATION (Fig. H)	10
12.1 - ENTRETIEN ET NETTOYAGE	11
12.2 - DES OPÉRATIONS À EFFECTUER TOUS LES JOURS	11
12.2.a - Vidage et nettoyage du réservoir de la solution de nettoyage (Fig. G)	11
12.2.b - Nettoyage du réservoir d'eau de récupération (Fig. H-I)	11
12.2.c - Nettoyage du groupe suceur (Fig. J).....	11
12.3 - LES OPÉRATIONS À EFFECTUER CHAQUE SEMAINE	12
12.3.a - Nettoyage du filtre de la solution détergente (Fig. G).....	12
12.4 - OPÉRATIONS À EFFECTUER SI NÉCESSAIRE	12
12.4.a - Nettoyage / remplacement des brosses (Fig. C).....	12
12.4.b - Nettoyage / remplacement des lames en caoutchouc de la raclette (Fig. K)	12
12.4.c - Incidence de la raclette mise en place (Fig. K).....	12
12.4.d - Remplacement de la batterie au lithium (Fig. M).....	13
13.1 - RÉGLAGE DES PARAMÈTRES (Fig. A)	13
13.1.a - Paramètres OPÉRATEUR	13
14.1 - CONTRÔLE / REMPLACEMENT DES FUSIBLES	15
15.1 - ALARMES PENDANT LE FONCTIONNEMENT	15
16.1 - DÉPISTAGE DES PANNES	16
17.1 - DÉMOLITION DE LA MACHINE	17
18.1 - SCHÉMA ÉLECTRIQUES	17
18.1.a - Schéma électriques (version E)	18
18.1.b - Schéma électriques (version BC)	18

DONNÉES DES MATIÈRES

ROYAL 15	E - BC - BC PLUS
Tipo di guida	Conducteur accompagnant
Caratteristiche	
Fonctionnement (cordon)	Alimentation 100-240 V~ 50/60 Hz
Fonctionnement (Batterie 24V au lithium)	312 Wh - 547 Wh
Tension d'alimentation	24V dc
Puissance installée	470 W
Autonomie de travail (Batterie 24V au lithium)	1 h (312 Wh) - 2 h (547 Wh)
Largeur piste de lavage	385 mm
Largeur d'aspiration	477 mm
Rendement théorique /	1540 m ² /h / 924 m ² /h
Vibration système main-bras	1,0 m/s ²
Pression sonore (LpA)	64 dB(A)
Pression sonore en mode silencieux	61 dB(A)
Incertitude KpA	0,75 dB(A)
Code IP	IPX3
Température d'exercice	5°C ÷ 40°C
Brosse	
Diamètre / pad / nombre	385 mm / 15" x 1
Puissance moteur / nombre	280 W x 1
Vitesse de rotation brosse	130 rpm
Pression spécifique	52 g / cm ²
Traction	
Avancement	Manuel
Pente maximale franchissable pendant le nettoyage	2 %
Aspiration	
Puissance moteur	150 W
Dépression (colonne d'eau)	140 mbar / 1427 mmH ₂ O
Débit d'air	21 l / s
Serbatoio	
Type	Double réservoir
Recyclage	Non
Capacité solution	15 l
Capacité récupération	17 l
Dimensions	
Dimensions de la machine (long. x larg.r x haut.)	772 x 477 x 731 / 1122 mm
Largeur de la machine - tête de brosse	392 mm
Largeur de la machine - raclette	477 mm
Dimensions logement batt. (long. x larg.r x haut.)	154 x 233 x 134 mm

ROYAL 15	E - BC - BC PLUS
Poids	
Poids à vide	44 kg - 45 kg - 45,4 kg
Poids avec alimentation / batterie	46 kg - 47,2 kg - 48,6 kg
Poids dans l'ordre de marche (GVW)	63 kg - 65,6 kg - 65,6 kg

1.1 - INTRODUCTION



REMARQUE :

Les numéros et les références aux figures indiqués entre parenthèses renvoient aux composants indiqués dans la feuille illustrative en annexe.



DANGER :

Avant d'utiliser la machine s'il vous plaît lire le manuel «Avertissements de sécurité pour sècheuse des planches » joint à la présente.

2.1 - CONNAISSANCE DE LA MACHINE (Fig. A)

- (1) Manche de conduite.
- (2) Tableaux de commandes.
- (3) Pédale de commande de la raclette.
 - (3a) Position de la pédale pour le suceur relevé.
 - (3b) Position de la pédale pour le racloir vers le bas.
- (4) Levier de présence opérateur.
- (5) Levier pour faire pivoter les positions de la poignée.
- (6) Réservoir d'eau de récupération.
- (7) Couvercle du réservoir d'eau de récupération.
- (8) Réservoir de solution détergente.
- (9) Porte droite avec prise et logement câble chargeur batterie (version BC). Porte droite avec prise de courant (version E).
- (10) Porte gauche pour le chargement du réservoir de solution détergente.
- (11) Porte arrière d'accès au tuyau d'évacuation de l'eau de récupération et au tuyau d'aspiration de l'eau de la raclette.
- (12) Roues.
- (13) Plateau porte-balais.
- (14) Brosse.

- (15) Groupe raclette.
- (16) Caoutchoucs de raclette.
- (17) Roues de raclette.
- (18) Pare-chocs de raclette.
- (19) Robinet solution détergente.
 - (19a) Robinet ouverte.
 - (19b) Robinet fermé.
- (20) Filtre de solution de nettoyage.
- (21) Robinet de vidange de la solution détergente.
 - (21a) Robinet fermé.
 - (21b) Robinet ouverte.
- (22) Écran.
- (23) Bouton principal/rotation de la brosse.
- (24) Bouton de solution de nettoyage.
- (25) Bouton du système de vide.
- (26) Touche ÉCO.

3.1 - DÉSEMBALLAGE

3.1.a - Opérations préliminaires (Fig. B)

Une fois l'emballage retiré comme indiqué dans la feuille d'instructions sur l'emballage lui-même, vérifier l'intégrité de la machine et de tous les composants fournis. En cas de dommage évident, contactez votre revendeur et transporteur local dans les 3 jours suivant la réception.

- Retirez l'enveloppe et les boîtes (27) contenant les accessoires fournis:
 - (14) 1 Brosse.
 - (15) Groupe raclette.
- Soulevez le réservoir et prenez la documentation de l'enveloppe appropriée:
 - (28) Manuel d'utilisation et d'entretien de la machine et avertissements de sécurité pour les autolaveuses.
 - (29) Manuel d'instructions du chargeur de batterie (uniquement pour la version BC).
 - (30) Manuel d'instructions de la batterie au lithium (uniquement pour la version BC).
- Accessoires fournis uniquement pour la version E:

- (31) Cordon avec mousqueton.
- (32) Anti-arrachement crochet.
- (39) Câble d'extension de 15 m.

3.1.b - Positionnement du manche (Fig. B)





- Déverrouillez la poignée (1) en tirant l'un des leviers (5) et soulevez-la en la positionnant à l'angle souhaité.
- Relâchez le levier (5) pour verrouiller la poignée en position..

3.1.c - Déchargement de la machine de la palette de transport en bois (Fig. B)

- Retirez les blocs de bois (33) placés devant les roues.
- Tourner la rampe (34) devant la palette en bois.
- Avec les mains sur le guidon (1), soulever légèrement l'avant du corps de la machine, puis descendre prudemment de la palette.

4.1 - ASSEMBLAGE DES COMPOSANTS

4.1.a - Montage de la brosse (Fig. C)

- Soulever la machine à l'avant en tirant sur les poignées de la poignée (1) et retirer l'appui en carton (35).
- Positionner la brosse (14) au sol.
- Appuyer la tête porte-brosse (13) sur la brosse (14) de manière à ce que la bride d'entraînement (36) soit centrée avec le trou d'engagement de la brosse.
- Appuyer sur le bouton (23)  pour démarrer la machine.
- Vérifier la présence de l'icône «» sur l'écran (22), sinon appuyer à nouveau sur le bouton (23) .
- Appuyer sur les leviers (4) pour démarrer la rotation de la brosse jusqu'à entendre le « CLIC » d'enclenchement de la brosse, puis relâcher les leviers (4)
- Appuyer pendant 3 s. sur le bouton (23)  pour éteindre la machine.



AVERTISSEMENT :

Utiliser uniquement les brosses fournies par le constructeur pour le modèle spécifique de machine. L'utilisation d'un type de brosse différent peut compromettre la sécurité de la machine.

4.1.b - Installation du dispositif-suceur (Fig. D)

- Abaisser le support du système d'essuyage à l'aide de la pédale (3) en position (3b).
- Tourner manuellement la tête porte-brosse (13) sur un côté de la machine.
- Monter le système d'essuyage (15) sur les deux fentes du support (37), puis serrer les deux volants (38).
- Repositionner la tête du porte-brosse en ligne avec la machine.
- Soulever le groupe d'essuyage à l'aide de la pédale (3) en position (3a).



AVERTISSEMENT :

Avant de soulever le groupe suceur, s'assurer qu'il est aligné (A) avec le sens de marche de la machine. Dans le cas où la pédale a bloqué le système (B), tournez l'ensemble de la tête de brosse vers l'extérieur, appuyez sur la pédale pour la remettre en position (3b Fig. A) et alignez l'ensemble de la tête de brosse avec le sens de la machine, puis appuyez sur la pédale en position (3a Fig. A).

4.1.c - Connexion de la batterie (pour la version Lithium)



REMARQUE :

La machine est livrée avec la batterie déjà installée, connectée et avec un pourcentage de charge pour la première utilisation. Pour le recharger ou le remplacer, voir le chapitre et le paragraphe spécifiques.

4.1.d - Raccordement électrique (pour version câble) (Fig. E)

- Monter le cordon avec mousqueton (31) sur la poignée (1) de la machine.
- Introduire le câble (39) de la rallonge, dans le crochet anti-déchirure (32), en le bloquant comme indiqué sur la figure.
- Fixer le crochet anti-déchirure (32) au mousqueton (31).
- Ouvrir la porte droite (9) et brancher la fiche (40) de la machine à la prise (41) de la rallonge (39).
- Connectez la fiche d'alimentation de la rallonge à une prise d'une capacité minimale de 10A.



AVERTISSEMENT :

- **S'assurer que l'implant électrique de réseau soit équipé d'interrupteurs différentiels (type disjoncteur différentiel).**
- **Dérouler entièrement le câble d'alimentation électrique avant de démarrer la machine.**
- **N'utiliser le rallonge électrique seulement que si elle est en parfait état.**
- **Ne jamais laisser courir le câble d'alimentation sur des coins coupant et éviter de l'écraser.**

5.1 - CHARGE DES BATTERIES (Fig. F)



DANGER :

Procéder au chargement des batteries dans un lieu aéré et conforme aux normes en vigueur dans le pays d'utilisation.

Pour les informations relatives à la sécurité, respecter les instructions décrites dans le chapitre 1.1 de ce manuel.



AVERTISSEMENT :

Pour les informations et les avertissements relatifs à la batterie et au chargeur de batterie, respecter les instructions décrites dans le manuel de la batterie et du chargeur de batterie annexé à ce manuel.

Vérifier que la tension de réseau soit compatible avec la tension de fonctionnement du chargeur de batterie.



REMARQUE :

Charger les batteries à chaque fin de travail ou chaque fois que le symbole batterie sur l'écran (22 Fig. A) affiche 10 % de charge résiduelle.

Avec la batterie au lithium, il est possible d'effectuer des recharges partielles.



- Se déplacer avec la machine près d'une prise de courant.
- Ouvrir la porte droite (9), récupérer et enrouler le câble de chargeur de batterie (42).
- Connecter l'embout (43) du câble à la prise de la machine (44), puis brancher la fiche (45) à la prise de courant du réseau (la tension et la fréquence du réseau doivent être égales aux valeurs correspondantes du chargeur, indiquées sur la plaque signalétique de la machine).



REMARQUE :

Quand le chargeur de batterie est branché au secteur électrique, toutes les fonctions de la machine sont automatiquement exclues.

- Sur l'écran (22 Fig. A), lorsque les segments s'allument séquentiellement sur le symbole de la batterie, cela indique que le chargeur charge les batteries.
- Lorsque tous les segments du symbole batterie sont allumés avec lumière fixe, le cycle de charge est terminé.
- Débrancher la fiche (45) du câble chargeur (42) du réseau électrique et l'embout (43) de la prise de la machine (44), le rembobiner dans l'emplacement prévu à cet effet (46) et fermer la porte droite (9).



6.1 - DESCRIPTION DES COMMANDES DE LA MACHINE

6.1.a - Panneau de commande (Fig. A)

(22) Écran

- Voir le chapitre spécifique.

(23) Bouton principal / rotation de la brosse

- Appuyer pour allumer la machine ; au démarrage, l'écran (22) indique les heures de travail de la machine, puis affiche l'état de charge de la batterie et la quantité de solution de nettoyage définie.
- Vérifier la présence de l'icône «» sur l'écran, sinon appuyer à nouveau sur le bouton (23).
- Le démarrage de la rotation de la brosse est activé par les leviers (4) enfoncés.
- Pour éteindre la machine, appuyer sur le bouton (23)  pendant 3 secondes.



REMARQUE :

La machine s'éteint automatiquement après 5 minutes d'inactivité, appuyez à nouveau sur le bouton (23) pour la redémarrer.

(24) Bouton de solution détergente

- Au démarrage de la machine avec le bouton principal, la solution nettoyante se prépare au dernier réglage sélectionné.
- Appuyer sur le bouton (24) pour régler la quantité de solution nettoyante délivrée pendant le cycle de travail, la quantité est indiquée par l'icône sur l'écran ;



- Approvisionnement minimal.



- Approvisionnement moyen.





- Approvisionnement maximal.



- Aucun approvisionnement.

- La distribution de la solution nettoyante est activée par les leviers (4) enfoncés.

(25) Bouton aspirateur

- Au démarrage de la machine avec le bouton principal, le système d'aspiration est éteint.
- Appuyer sur le bouton (25) pour activer le fonctionnement normal (icône «» sur l'écran).
- La pression suivante sur le bouton (25) active le fonctionnement en mode silencieux (icône «» sur l'écran).
- À la pression successive du bouton (25), le système d'aspiration s'arrête.



REMARQUE :

En passant du fonctionnement silencieux à l'arrêt (icône «» clignotant sur l'écran), le système d'aspiration reste en marche pendant 5 secondes avant de s'arrêter.

- Le fonctionnement du système d'aspiration est activé par les leviers (4) enfoncés.

(26) Bouton de ECO SYSTEM

- Pendant le travail, en appuyant sur le bouton (26) sur l'écran, l'icône «» s'affiche, les paramètres de solution nettoyante et d'aspiration prennent les valeurs suivantes :
 - Solution nettoyante = distribution minimale.
 - Aspiration = mode silencieux

(4) Leviers présence opérateur

- Appuyer sur les leviers (4) et les maintenir enfoncés pour démarrer la rotation de la brosse et les fonctions de travail.

(5) Leviers de réglage de l'inclinaison du poignée

- En tirant sur l'un des leviers (5), il est possible de faire varier la position de la poignée (1) ; en relâchant les leviers, la poignée est positionnée et verrouillée dans la position requise la plus proche.

**REMARQUE :**

En positionnant la poignée (1) verticalement, il est possible d'effectuer un nettoyage plus approfondi des coins en faisant tourner la machine sur elle-même.

7.1 - ÉCRAN

Lorsque la machine est allumée, les icônes suivantes s'affichent (22) :

**Compteur horaire**

Ce chiffre indique le temps de travail de la machine.

**Batterie (version BC)**

Indique l'état de charge des batterie:

100% 70% 50% 30% 10% 0%



- Avec 10 % de batterie, la fonction brosse est désactivée. Le système d'aspiration reste en fonctionnement pour pouvoir collecter les résidus d'eau sur le sol.
- Avec 0 %, la machine est complètement désactivée.

**Brosse**

Il apparaît sur l'écran pour indiquer l'activation de la fonction brosse.

Appuyez sur le bouton (23)  pour désactiver (icône absente) ou réactiver la fonction espace.

**Solution de nettoyage**

Indique la valeur de la solution détergente érodée pendant le cycle de travail.

Appuyez sur le bouton (24)  pour modifier le réglage.

**Aspiration**

Il apparaît à l'écran lorsque vous appuyez sur le bouton (25)  indiquant le fonctionnement de l'aspirateur en mode standard.

**Aspiration en mode silencieux**

Il apparaît à l'écran lorsque vous appuyez sur le bouton (25)  indiquant la fonction de l'aspirateur de piscine en mode vitesse.

**Mode ECO**

Il apparaît à l'écran lorsque vous appuyez sur la touche (26) .

8.1 - MANIPULATION DES MACHINES (Fig. A)

- Saisissez la poignée de guidage (1) et soulevez légèrement l'avant du corps de la machine puis conduisez la machine jusqu'à la zone qui vous intéresse.

9.1 - RÉSERVOIR DE SOLUTION DÉTERGENTE**9.1.a - Remplissage du réservoir (Fig. G)****AVERTISSEMENT :**

Remplissez le réservoir avec de l'eau propre du réseau à une température ne dépassant pas 50°C.

- Ouvrir la porte gauche (10).
- Retirer le tuyau amovible (47) et le connecter à une prise d'eau.
- Ouvrir le robinet et remplir le réservoir de solution nettoyante (8) en laissant quelques centimètres du bas.

**AVERTISSEMENT :**

Vérifiez toujours visuellement le niveau de remplissage afin de ne pas risquer de mouiller le sol.

- Ajoutez le détergent liquide dans la concentration et de la manière indiquées sur l'étiquette par le fabricant du détergent.



REMARQUE :

Utilisez uniquement des détergents non moussants ; pour la quantité, suivez les instructions du fabricant du détergent et le type de saleté.



DANGER:

En cas de contact du détergent avec les yeux et la peau ou en cas d'ingestion, se référer à la fiche de sécurité et d'utilisation fourni par le producteur du détergent.

- À la fin du remplissage du réservoir, repositionner le tuyau amovible (47) dans son siège et fermer la porte gauche (10).

10.1 - FONCTIONNEMENT



10.1.a - Contrôles avant utilisation (Fig. A)

- Vérifier que le robinet de la solution de nettoyage (19) est bien en position ouverte (19a).
- Vérifier l'état de charge des batteries comme indiqué dans le paragraphe «Afficheur».

10.1.b - Préparation de la machine et sélection du cycle (Fig. A)

- Appuyer sur le bouton (23)  pour allumer la machine.
- Abaisser le groupe d'essuyage (15) en agissant sur la pédale (3) en le dégageant de son attelage (3b).
- La machine a la possibilité d'effectuer 5 cycles de travail :

Cycle de lavage, brossage et séchage :



- Appuyer sur le bouton (25)  pour démarrer l'aspirateur.
- Appuyer sur le bouton (24)  pour préparer la distribution de la solution net-

toyante, puis appuyer sur les leviers (4) pour démarrer le cycle .



Cycle de lavage, brossage et séchage, mode ECO SYSTEM:

- Appuyer sur le bouton (26)  pour démarrer l'aspirateur et la distribution de la solution de nettoyage en mode de consommation réduite, puis appuyer sur les leviers (4) pour démarrer le cycle .

Cycle de séchage uniquement :

- Appuyer plusieurs fois sur le bouton (24)  pour désactiver le système de distribution de la solution nettoyante (icône «» sur l'écran).
- Appuyer sur le bouton (25)  pour démarrer le système d'aspiration, puis appuyer sur les leviers (4) pour démarrer le cycle.

Cycle de lavage et de brossage:

- Soulever le groupe d'essuyage à l'aide de la pédale (3) en position (3a).
- Appuyer sur le bouton (25)  jusqu'à l'arrêt du système d'aspiration.
- Appuyer sur le bouton (25)  pour préparer la distribution de la solution nettoyante, puis appuyer sur les leviers (4) pour démarrer le cycle.

Cycle à la brosse uniquement:

- La solution de nettoyage et le système d'aspiration étant éteints, appuyez sur les leviers (4) pour effectuer uniquement le cycle de balayage ; en relâchant les leviers (4), la brosse s'arrête.

10.1.c - Utilisation de la machine (Fig. A)

- Après avoir démarré la machine et choisi le type de cycle, démarrer les opérations de nettoyage en appuyant sur les leviers (4) et en les maintenant enfoncés pour démarrer la rotation de la brosse et la distribution de la solution détergente ; puis poussez la machine à l'aide de la poignée de guidage (1).

**REMARQUE :**



Le relâchement des leviers (4) arrête la rotation de la brosse et la distribution de la solution détergente.

Pour éviter d'endommager le sol, n'utilisez pas la machine à l'arrêt lorsque la rotation de la brosse est engagée

Le nettoyage et le séchage corrects du sol s'effectuent en avançant la machine ; en reculant la machine, non seulement on abîme les balais, mais on n'aspire pas correctement l'eau du sol.

- Le cas échéant, régler la quantité de distribution de la solution nettoyante à l'aide du bouton (24) .
- (Uniquement pour la version BC) Vérifier l'état de charge des batteries comme indiqué au paragraphe «Afficheur».

10.1.d - Fin d'utilisation et mise hors tension (Fig. A)

- À la fin des opérations de nettoyage, avant d'éteindre la machine, arrêter la distribution de la solution nettoyante en appuyant sur le bouton (24) , arrêter la rotation de la brosse en relâchant les leviers (4) et continuer avec le système d'aspiration activé pour aspirer tout le liquide présent sur le sol.
- Soulever le groupe d'essuyage à l'aide de la pédale (3) en position (3a).
- Éteindre la machine en appuyant sur le bouton (23)  pendant 3 secondes.

**AVERTISSEMENT :**

Soulevez toujours l'ensemble des essuie-glaces à la fin du travail de nettoyage, car cela évite la déformation des lames en caoutchouc.

10.1.e - Parking pour machine (Fig. A)

- A la fin du travail, avant de quitter la machine:
- Retirez la brosse en procédant comme

suit indiqué dans le paragraphe spécifique.

- Assurez-vous que l'ensemble d'essuie-glace (14) est relevé.
- Videz le réservoir d'eaux usées (6) comme décrit dans la section correspondante.
- Effectuer l'entretien prévu après l'utilisation de la machine (voir le chapitre Entretien et nettoyage).
- Soulever la machine à l'avant en faisant levier sur la poignée (1) et déplacer la machine dans un endroit sec et propre prédisposé pour la ranger.
- S'assurer que la machine ne peut pas se déplacer de manière autonome.

**REMARQUE :**

Lors du stationnement de la machine, il est recommandé de placer une cale sous le moyeu de brosse (36 Fig. C) pour maintenir la tête de brosse surélevée.

11.1 - DÉCHARGE DE L'EAU DE RÉCUPÉRATION (Fig. H)

A la fin du cycle de lavage ou lorsque le réservoir d'eaux usées (6) est plein, il doit être vidé de la manière suivante:

**REMARQUE :**

Pour l'évacuation des eaux usées, veuillez respecter les réglementations du pays dans lequel la machine est utilisée.

- Se positionner avec la machine près d'une bonde d'évacuation.
- Ouvrir la porte arrière (11).
- Débrancher le tuyau d'évacuation (48) du support.
- Enlever le bouchon (49) du tuyau (48) et évacuer complètement l'eau contenue dans le réservoir.
- Remettre le bouchon (49) et repositionner le tuyau d'évacuation (48) sur le support correspondant.
- Fermer la porte arrière (11).

12.1 - ENTRETIEN ET NETTOYAGE



AVERTISSEMENT :

Pour les informations et les avertissements relatifs à l'entretien ou au nettoyage, veuillez vous reporter au livret «Avertissements de sécurité pour les autolaveurs» joint à ce document.

12.2 - DES OPÉRATIONS À EFFECTUER TOUS LES JOURS

12.2.a - Vidage et nettoyage du réservoir de la solution de nettoyage (Fig. G)



AVERTISSEMENT :

À la fin des opérations de lavage, il est obligatoire de vidanger et de nettoyer le réservoir de solution détergente (8) pour éviter les dépôts ou l'entartrage.

Après avoir vidangé le réservoir d'eaux usées (6), vidangez le réservoir de solution détergente (8) comme suit :

- Se positionner avec le côté arrière de la machine sur une bonde d'évacuation.
- Ouvrir le robinet d'évacuation de la solution de nettoyage (21b) et laisser le liquide contenu s'écouler complètement.
- Laver l'intérieur du réservoir en laissant le robinet d'évacuation ouvert et en introduisant de l'eau propre du tuyau amovible (47) du réservoir.
- À la fin du nettoyage, fermer le robinet d'évacuation (21a), repositionner le tuyau amovible (47) dans son logement et fermer la porte gauche (10).

12.2.b - Nettoyage du réservoir d'eau de récupération (Fig. H-I)



AVERTISSEMENT :

À la fin des opérations de lavage, il est obligatoire de nettoyer la cuve des eaux usées afin d'éviter les dépôts ou l'encrassement et la prolifération des bactéries, des odeurs et des moisissures.

- Vidangez les eaux usées comme indiqué dans la section correspondante en plaçant la machine sur un drain.
- Retirez le couvercle (7) et nettoyez l'intérieur du couvercle et le flotteur de sécurité d'aspiration (50) à l'eau courante.
- En laissant le tuyau de vidange (48) abaissé et le bouchon retiré, introduire de l'eau par l'ouverture supérieure (51), puis rincer l'intérieur du réservoir jusqu'à ce que de l'eau propre sorte du tuyau de vidange.
- Remontez dans l'ordre inverse.

12.2.c - Nettoyage du groupe suceur (Fig. J)

Pour effectuer un nettoyage du groupe suceur (15), il faut l'enlever comme indiqué ci-dessous :

- Abaisser le groupe d'essuyage à l'aide de la pédale (3 Fig A) en position (3b).
- Tourner manuellement la tête porte-brosse (13) sur un côté de la machine.
- Desserrer les boutons (36) et retirer le système d'essuyage (15).
- Laver le système d'essuyage et, en particulier, les joints (52) et (53) et le cadre intérieur du raccord d'aspiration (54).



REMARQUE :

Si, pendant le lavage, vous constatez que les pneus (52) et (53) sont endommagés ou usés, ils doivent être retournés ou remplacés.

- Remplacer tous les composants dans l'ordre inverse.

12.3 - LES OPÉRATIONS À EFFECTUER CHAQUE SEMAINE



12.3.a - Nettoyage du filtre de la solution détergente (Fig. G)

- Fermez le robinet de solution détergente (19b).
- Dévisser le couvercle transparent (54) du filtre et retirer le filtre (55).
- Nettoyer le filtre (55) à l'eau courante, le remplacer s'il est colmaté.
- Remplacer tous les composants dans l'ordre inverse.
- Ouvrir le robinet de solution détergente (19a).

12.4 - OPÉRATIONS À EFFECTUER SI NÉCESSAIRE

12.4.a - Nettoyage / remplacement des brosses (Fig. C)

La substitution de la brosse devient nécessaire lorsqu'elle présente une usure au niveau de la longueur de poils inférieur à 2 cm, ou bine en fonction du type de sol à nettoyer; procéder comme suit pour la substitution :

- S'assurer que la machine est éteinte.
- Soulever la machine à l'avant (67).
- Avec la tête porte-brosse (13) relevée, prendre la brosse (14) avec la main et la tourner fermement dans le sens de rotation (68) en provoquant le décrochage.
- Nettoyez et lavez la brosse avec de l'eau et du détergent ou remplacez la brosse.
- Appuyer la tête de brosse (13) sur la brosse (14) de manière à ce que la bride d'entraînement (36) soit centrée avec le trou d'attelage de la brosse.
- Appuyer sur le bouton (23)  pour démarrer la machine, en vérifiant la présence de l'icône «  » sur l'écran (22).
- Appuyer sur les leviers (4) pour démarrer la rotation de la brosse jusqu'à entendre le « CLIC » d'enclenchement de la brosse, puis relâcher les leviers (4)
- Appuyer pendant 3 s. sur le bouton (23)



pour éteindre la machine.

12.4.b - Nettoyage / remplacement des lames en caoutchouc de la raclette (Fig. K)

Lorsqu'il devient évident que le séchage du sol est difficile ou qu'il reste des traces d'usure sur le sol, il est nécessaire de vérifier l'usure des lames en caoutchouc de la raclette :

- Retirer le groupe d'essuyage (15) comme indiqué dans le paragraphe « Nettoyage système d'essuyage ».
- Dévisser complètement les écrous à ailettes (36) et les boutons (69), puis retirer le système d'essuyage avec le joint (70) du cadre de fermeture (71).
- Retirer le joint interne (52) et le joint externe (53) en les dégageant du système de retenue (72) du système d'essuyage.
- Nettoyez et lavez les caoutchoucs de la raclette avec de l'eau et du détergent.



REMARQUE :

Lorsque les lames en caoutchouc (52) ou (53) sont usées d'un côté, à une occasion elles peuvent être retournées.

- Remplacer ou retourner les lames en caoutchouc (52) ou (53) sans les inverser.
- Remplacer tous les composants dans l'ordre inverse.



REMARQUE :

Deux types de caoutchouc sont disponibles : Caoutchouc para pour tous les types de revêtements de sol et caoutchouc polyuréthane pour les sols d'atelier avec des résidus huileux.

12.4.c - Incidence de la raclette mise en place (Fig. K)

- Abaissez le bloc raclette (15) en agissant sur la pédale (3) en le dégageant de son crochet (3b).
- Démarrer le système d'aspiration comme indiqué au paragraphe "Préparation de la machine et choix du cycle" et procéder sur quelques mètres, puis éteindre et arrêter la machine.

- Vérifier l'incidence des pneus sur le sol.
A = trop écrasé
B = trop élevé
C = position correcte.
- Pour régler, desserrez l'écrou (73) de la roue arrière (74) et déplacez la roue verticalement le long de la fente ; lever la roue augmente l'incidence, inversement elle la diminue.

12.4.d - Remplacement de la batterie au lithium (Fig. M)



AVERTISSEMENT :

La batterie doit être installée uniquement par du personnel qualifié. Les composants électriques de la machine peuvent être gravement endommagés si la batterie n'est pas installée et connectée correctement. Manipulez la batterie avec beaucoup de soin.

- S'assurer que la machine est éteinte.
- Vérifier que le réservoir d'eau de récupération est vide, sinon vidanger le liquide comme indiqué au paragraphe spécifique.
- Fermer le robinet de la solution nettoyante (19b).
- Ouvrir la porte arrière (11).
- Débrancher le tuyau d'aspiration (75) du réservoir d'eau de récupération (6).
- Débrancher le tuyau d'évacuation (48) du support.
- Soulever et retirer le réservoir d'eau de récupération (6) pour accéder au compartiment batterie.
- Débrancher le tuyau de nettoyage (76) pour faciliter l'extraction de la batterie.
- Dévisser les deux écrous à ailettes (76) et les bornes de batterie positive et négative, et débrancher les câbles d'alimentation (77) et (78).
- À l'aide de sa poignée, soulever et remplacer la batterie (79).
- Remplacer tous les composants dans l'ordre inverse.



AVERTISSEMENT :

Attention à reconnecter correctement le tuyau de nettoyage (76).



13.1 - RÉGLAGE DES PARAMÈTRES (Fig. A)

13.1.a - Paramètres OPÉRATEUR







L'opérateur a la possibilité d'accéder au menu pour configurer les paramètres suivants :

- Langue
- Type de batteries
- Écran - Contraste
- Écran - Luminosité

Pour entrer dans le menu, procéder comme suit :



- Appuyer et maintenir enfoncés simultanément les boutons (26) , (24) , puis le bouton (23)  pour visualiser à l'écran (22) l'affichage suivant :

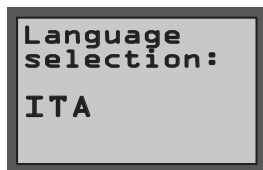

- Relâcher les boutons enfoncés.
- Saisir le mot de passe à 4 chiffres « 0010 » en appuyant sur le bouton (23)  pour basculer entre les chiffres et les boutons (26)  ou (24)  pour changer le numéro du chiffre clignotant.
- Appuyer sur le bouton (23)  pour confirmer et passer au chiffre suivant, enfin pour confirmer le mot de passe et entrer dans la liste des paramètres.
- Appuyer sur le bouton (26)  ou (24)  pour faire défiler les paramètres, puis sur le bouton (23)  pour accéder au paramètre choisi .

Configuration langue :

Language selection:	Language selection
---------------------	--------------------

- Choisir la langue en appuyant sur les boutons (26)  ou (24) , puis appuyer sur le bouton (23)  pour confirmer le choix ;
- **ITA** = Italien
- **ENG** = Anglais

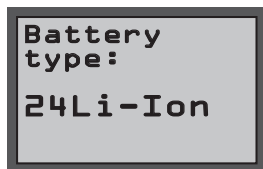
Configuration du type de batterie :



Battery type:	Battery type selection
---------------	------------------------

**REMARQUE :**

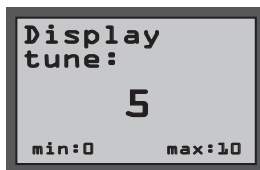
Ce paramètre est fixe et non modifiable.



Configuration écran - Contraste :

Display tune	Contraste écran
--------------	-----------------

- Sélectionner le type de contraste de l'écran en définissant une valeur de « 0 à 10 » en agissant sur les boutons (26)  ou (24) , puis appuyer sur le bouton (23)  pour confirmer le choix.

Configuration écran - Luminosité :

Display brghtnss	Luminosité écran
------------------	------------------

- Choisir le type de luminosité de l'écran en définissant une valeur de « 0 à 10 » en agissant sur les boutons (26)  ou (24) , puis appuyer sur le bouton (23)  pour confirmer le choix.

Quitter - Paramètres opérateur :

- Se déplacer dans le menu principal avec le bouton (26)  jusqu'à l'affichage suivant :



- Appuyer sur le bouton (23)  pour quitter le réglage des paramètres de l'opérateur et redémarrer la machine

14.1 - CONTRÔLE / REMPLACEMENT DES FUSIBLES



REMARQUE :

Tous les circuits électriques de la machine sont protégés par des dispositifs électroniques à réarmement automatique. Le fusible et le relais de sécurité ne s'activent qu'en cas de dommages graves.

Par conséquent, on conseille de contacter le personnel qualifié pour l'éventuel remplacement des fusibles.

15.1 - ALARMES PENDANT LE FONCTIONNEMENT

Lorsqu'un dysfonctionnement se présente sur la machine, l'écran (22 Fig. A) affiche le type d'alarme, selon la liste fournie ci-après.

Consulter la liste et appliquer la solution conseillée pour rétablir le bon fonctionnement de la machine.

Si les solutions conseillées ne donnent pas de résultat positif, contacter le Service d'Assistance Technique.

ALARME	SIGNIFICATION	SOLUTION
AL_1	Erreur mémoire	Redémarrer la machine.
AL_2	Anomalie clé	Arrêter la machine pendant 10 secondes au moins, puis redémarrer.
AL_3	Sous-tension	Arrêter la machine, contrôler l'état de charge de la batterie, les fusibles, les contacts, les câblages et les connexions et redémarrer la machine.
AL_4	Surtension	Arrêter la machine, contrôler les fusibles, les contacts, les câblages et les connexions et redémarrer la machine.
AL_6	Absence de communication avec le tableau de bord ou l'écran	Arrêter la machine, contrôler les contacts, les câblages et les connexions et redémarrer la machine.
AL_41	Surchauffe	Arrêter et laisser refroidir la machine. Contrôler l'absorption des moteurs des brosses et de l'aspirateur, l'état de ventilation de l'environnement et redémarrer.
AL_42	Puissance endommagée	Arrêter la machine pendant 10 secondes au moins, puis redémarrer.
AL_44	Relais défaillant	En cas de relais embarqué, si la défaillance persiste, remplacer la carte.
AL_45	Relais défaillant cc	En cas de relais embarqué, si la défaillance persiste, remplacer la carte.
AL_46	Surintensité Brosses	Arrêter la machine, vérifier la charge (moteur), la mécanique, le câblage et les connexions, et rechercher la présence d'un court-circuit à la sortie, puis redémarrer.
AL_47	Surintensité Aspirateur	
AL_48	Surintensité Pompe eau	Les 3 alarmes peuvent apparaître simultanément sur l'afficheur, mais il signale une surintensité sur un seul moteur qui ne peut être déterminée avec certitude.

ALARME	SIGNIFICATION	SOLUTION
AL_49	Ampèremétrique Brosse	Vérifier la consommation et les modalités d'utilisation de la fonction brosses et redémarrer la machine.
AL_52	Ampèremétrique Aspirateur	Vérifier la consommation de la fonction aspirateur et redémarrer la machine.

16.1 - DÉPISTAGE DES PANNES

PROBLEME	CAUSE	SOLUTION
La machine ne démarre pas lorsque vous appuyez sur le bouton  .	La batterie est déchargée (seulement pour la version BC).	Contrôler l'état de charge de la batterie.
	La prise est débranchée (seulement pour la version E).	Brancher la prise.
La machine ne fonctionne pas correctement et l'écran (22) affiche le code d'erreur : "AL_XX"	Condition d'alarme du système de contrôle électronique de la machine.	Voir paragraphe « Alarmes pendant le fonctionnement ».
La brosse ne tourne pas.	Les leviers sur la manche de conduite ne sont pas appuyés.	Appuyer les leviers.
	Problèmes de moteur.	Remplacer le moteur. (*)
	Échec du carte.	Remplacez la carte. (*)
L'aspirateur ne fonctionne pas.	Réservoir de récupération plein.	Vider le réservoir.
	Moteur à turbine défectueuse.	Remplacer le moteur. (*)
	Échec du carte.	Remplacez la carte. (*)
La machine ne sèche pas correctement et laisse des traces d'eau sur le sol.	L'aspirateur est éteint.	Mettre l'aspirateur en marche en appuyant le bouton correspondant.
	Robinet fermé.	Ouvrez le robinet
	Tuyaux d'aspiration bouchés.	Vérifier et nettoyer les tubes d'aspiration reliant les racleurs au réservoir de récupération.
	Lames en caoutchouc du racleur sales.	Nettoyer les lames en caoutchouc du racleur.
	Les raclettes en caoutchouc sont usées.	Retourner ou substituer les raclettes en caoutchouc.

PROBLEM	CAUSE	SOLUTION
Aucune solution de nettoyage ne sort.	Réservoir vide.	Remplissez le réservoir.
	Robinet fermé.	Ouvrez le robinet.
	Filtre bouché.	Nettoyez le filtre.
	L'électrovanne de la pompe ne fonctionne.	Remplacer la pompe à électrovanne. (*)
	Échec du carte.	Remplacez la carte. (*)
Le nettoyage du sol est insuffisant.	Les brosses ou les détergents sont inadaptés.	Utiliser des brosses ou des détergents adaptés au type de sol ou selon le degré de saleté à nettoyer.
	Brosses usées.	Remplacez les brosses.

(*) Appelez le service client pour demander un remplacement.

17.1 - DÉMOLITION DE LA MACHINE



DANGER :

Les batteries et les pièces électriques doivent être considérées comme des déchets spéciaux et doivent donc être éliminées dans des installations de collecte appropriées, conformément à la réglementation en vigueur dans le pays d'utilisation.

18.1 - SCHÉMA ÉLECTRIQUES

Légende :

AL	Alimentation (E)
BAT	Batterie (BC)
BC	Chargeur de batterie (BC)
EB1	Carte électronique de fonction
EB2	Afficher
EB3	Panneau de commande
F1	Fusible brosse (3A)
F2	Fusible pompe à eau (10A)
F3	Fusible d'aspiration (10A)
FB	Fusible batterie 40A)
FS	Fusible de carte (10A)
MA	Moteur d'aspiration
MS	Moteur à brosse
PA	Pompe à eau
SW1	Micro-interrupteur à levier

Codes couleur :

BK	Noir
BU	Bleu
BN	Marron
GN	Vert
GY	Gris
OG	Orange
PK	Rose
RD	Rouge
VT	Violet
WT	Blanc
YE	Jaune

18.1.a - Schéma électriques (version E)

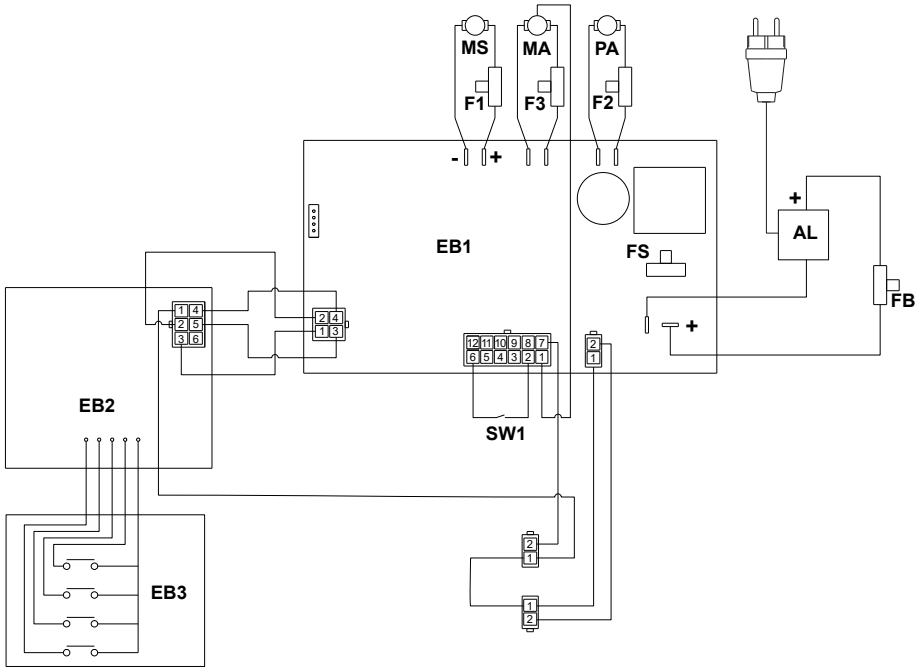

18.1.b - Schéma électriques (version BC)

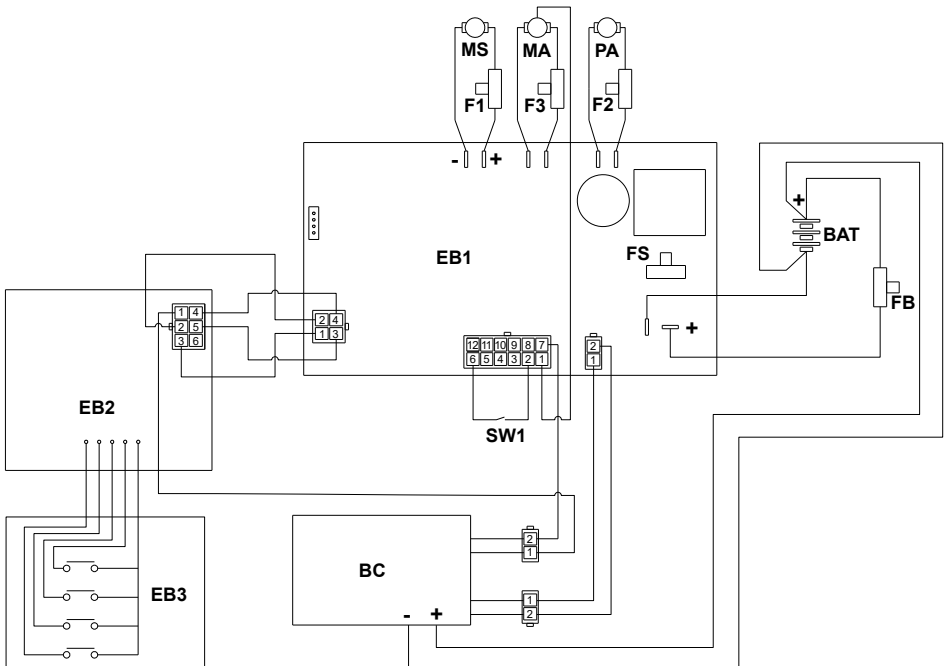

Geachte klant,

Dank u dat u één van onze reinigingsproducten voor uw werkomgeving gekozen heeft.

De schrob-/zuigmachine die u zojuist gekocht heeft is ontworpen om aan uw verwachtingen te voldoen, namelijk gebruiksvriendelijkheid en betrouwbaarheid.

We zijn ervan overtuigd dat een goed product, om optimaal te kunnen blijven functioneren, regelmatige updates vraagt om aan de vereisten van de dagelijkse gebruiker te kunnen voldoen. We hopen dan ook dat u niet alleen een tevreden klant maar ook een partner zult blijken en dat u er niet aan twijfelt om ons uw meningen en ideeën gebaseerd op uw dagelijkse ervaring toe te sturen.

INHOUDSOPGAVE

INHOUDSOPGAVE	2
TECHNISCHE GEGEVENS	3
1.1 - INLEIDING	4
2.1 - DE ONDERDELEN VAN DE MACHINE (Afb. A)	4
3.1 - UITPAKKEN	4
3.1.a - Voorbereidende operaties (Afb. B)	4
3.1.b - Het positioneren van de handgreep (Afb. B)	5
3.1.c - De machine van het houten laadbord halen (Afb. B).....	5
4.1 - ASSEMBLAGE COMPONENTEN	5
4.1.a - Borstel installatie (Afb. C)	5
4.1.b - Installatie zuigmond (Afb. D)	5
4.1.c - Accu aansluiting (voor Lithium versie).....	5
4.1.d - Elektrische aansluiting (voor versie met snoer) (Afb. E).....	6
5.1 - DE BATTERIJ OPLADEN (Afb. F)	6
6.1 - BESCHRIJVING BEDIENINGSKNOPPEN MACHINE	7
6.1.a - Bedieningspaneel (Afb. A)	7
7.1 - DISPLAY	8
8.1 - MACHINE BEHANDELING DE MACHINE (Afb. A)	8
9.1 - REINIGINGSMIDDELTANK	8
9.1.a - De tank vullen (Afb. G)	8
10.1 - FUNCTIONERING	9
10.1.a - Controles voor het gebruik (Afb. A)	9
10.1.b - De machine voorbereiden en programmakeuze (Afb. A)	9
10.1.c - Gebruik van de machine (Afb. A).....	10
10.1.d - Einde gebruik en uitschakeling (Afb. A).....	10
10.1.e - Parkeren van de machine (Afb. A).....	10
11.1 - GEBRUIKT WATER VERWIJDEREN (Afb. H)	10
12.1 - ONDERHOUD EN REINIGING	11
12.2 - DAGELIJKS UIT TE VOEREN HANDELINGEN	11
12.2.a - Leegmaken en reinigen van de tank met reinigingsoplossing (Afb. G)	11
12.2.b - Reiniging vuilwater tank (Afb. H-I)	11
12.2.c - Reiniging trekker (Afb. J)	11
12.3 - WEKELIJKS UIT TE VOEREN HANDELINGEN	12
12.3.a - Reiniging van het oplossingsfilter (Afb. G)	12
12.4 - UIT TE VOEREN WERKZAAMHEDEN INDIEN NODIG	12
12.4.a - Borstel schoonmaken/vervangen (Afb. C).....	12
12.4.b - Reinigen / vervangen van rakelrubbers (Afb. K).....	12
12.4.c - Afstelling druk zuigmond (Afb. K)	12
12.4.d - Vervangen van lithiumbatterijen (Afb. M).....	13
13.1 - INSTELLING PARAMETERS (Afb. A)	13
13.1.a - OPERATOR-parameters	13
14.1 - CONTROLE/VERVANGING VAN DE ZEKERINGEN	15
15.1 - ALARMEN TIJDENS DE WERKING	15
16.1 - STORINGEN LOKALISEREN	16
17.1 - ONTMANTELING VAN DE MACHINE	17
18.1 - ELEKTRISCH SCHEMA	17
18.1.a - Elektrisch schema (E-versie).....	18
18.1.b - Elektrisch schema (BC-versie)	18

TECHNISCHE GEGEVENS

ROYAL 15	E - BC - BC PLUS
Type besturing	Op de grond door operator
Eigenschappen	
Aandrijving (cord)	Stroomvoorziening 100-240 V~ 50/60 Hz
Aandrijving (Lithiumaccu 24V)	312 Wh - 547 Wh
Voedingsspanning	24V dc
Geïnstalleerd vermogen	470 W
Werkduur (Lithiumaccu 24V)	1 h (312 Wh) - 2 h (547 Wh)
Schrobbreedte	385 mm
Zuigbreedte	477 mm
Productiviteit theoretisch / praktisch	1540 m ² /h / 924 m ² /h
Hand-armtrillingen	1,0 m/s ²
Geluidsdruk (LpA)	64 dB(A)
Geluidsdruk in stille modus	61 dB(A)
Onzekerheid KpA	0,75 dB(A)
Beveiligingsclassificatie IP	IPX3
Werkingstemperatuur	5°C ÷ 40°C
Borstel	
Diameter / pad / aantal	385 mm / 15" x 1
Vermogen motor / aantal	280 W x 1
Draaisnelheid van borstel	130 rpm
Specifieke druk	52 g / cm ²
Tractie	
Voortbeweging	Handmatig
Maximale helling die tijdens het reinigen kan worden overwonnen	2 %
Aanzuiging	
Vermogen motor	150 W
Onderdruk (waterkolom)	140 mbar / 1427 mmH ₂ O
Luchtverplaatsing	21 l / s
Tank	
Type	Dubbele tank
Hercirculatie	Nee
Inhoud schoonwatertank	15 l
Inhoud vuilwatertank	17 l
Afmetingen	
Machine afmetingen (lengte x breedte x hoogte)	772 x 477 x 731 / 1122 mm
Machinebreedte - Borsteldek	392 mm
Machinebreedte - zuigmond	477 mm
Afmetingen accuimte (lengte x breedte x hoogte)	154 x 233 x 134 mm

ROYAL 15	E - BC - BC PLUS
Gewicht	
Gewicht leeg	44 kg - 45 kg - 45,4 kg
Gewicht met stroomvoorziening - batterij	46 kg - 47,2 kg - 48,6 kg
Gewicht in bedrijfsklare toestand (GVW)	63 kg - 65,6 kg - 65,6 kg

1.1 - INLEIDING



OPMERKING:

De nummers en de figuurverwijzingen tussen haakjes verwijzen naar de componenten die zijn aangegeven in het bijgevoegde illustratieve blad.



GEVAAR!

Voor het gebruik van de machine lees het boekje "Veiligheidsvoorschriften voor schrobmachine" aan deze.

2.1 - DE ONDERDELEN VAN DE MACHINE (Afb. A)

- (1) Gids handvat.
- (2) Bedieningspaneel.
- (3) Ruitenwisserpedaal.
 - (3a) Pedaalstand voor zuigmond omhoog.
 - (3b) Pedaalpositie voor zuigmond omlaag.
- (4) Aanwezigheidshendels voor machinist.
- (5) Hendels voor het afstellen van de hendelpositie.
- (6) Terugwinningswatertank.
- (7) Deksel vuilwatertank.
- (8) Reinigingsmiddeltank.
- (9) Rechterdeur met contactdoos en kabelbehuizing voor batterijlader (BC-versie). Rechterdeur met stekker (versie E).
- (10) Linker waterlaaddeur.
- (11) Achterdeur voor toegang tot de afvoerleiding voor recuperatiewater en de waterinlaatleiding van de zuigmond.
- (12) Wielen.
- (13) Borstelhouderkop.
- (14) Borstel.
- (15) Zuigmondgroep.
- (16) Ruitenwisserrubbers.

- (17) Wisserswielen.
- (18) Zuigmond bumper.
- (19) Afwasmiddelkraan.
 - (19a) Kraantje open.
 - (19b) Kraantje dicht.
- (20) Reinigingsoplossingfilter.
- (21) Aftapkraan wasmiddeloplossing.
 - (21a) Kraantje dicht.
 - (21b) Kraantje open.
- (22) Beeldschermen.
- (23) Knop Rotatie hoofd/borstel.
- (24) Knop voor reinigingsoplossing.
- (25) Knop afzuigsysteem.
- (26) ECO-knop.

3.1 - UITPAKKEN

3.1.a - Voorbereidende operaties (Afb. B)

Nadat de verpakking is verwijderd zoals aangegeven op het instructieblad op de verpakking zelf, controleert u de integriteit van de machine en alle meegeleverde onderdelen. Als er duidelijke schade wordt gevonden, neem dan binnen 3 dagen na ontvangst contact op met uw plaatselijke dealer en transporteur.

- Verwijder de envelop en dozen (27) met de meegeleverde accessoires:
- (14) 1 borstel.
 - (15) Zuigmondgroep.
 - Neem de documentatie uit de daarvoor bestemde envelop.
 - (28) Handleiding voor gebruik en onderhoud van de machine en veiligheidsinstructies voor de schrobzuigmachine.
 - (29) Handleiding acculader (alleen voor BC-versie).
 - (30) Handleiding lithiumbatterij (alleen voor BC-versie).
 - Accessoires alleen geleverd voor E-versie:

- (31) Koord met karabijnhaak.
- (32) Scheurvaste haak.
- (39) 15 m verlengkabel.

3.1.b - Het positioneren van de handgreep (Afb. B)





- Ontgrendel de gids handvat (1) door aan een van de hendels (5) te trekken en til hem op door hem in de gewenste hoek te plaatsen.
- Laat de hendel (5) los om de handgreep in positie te vergrendelen.

3.1.c - De machine van het houten laadbord halen (Afb. B)

- Verwijder de houten blokken (33) die zich voor de wielen bevinden.
- Draai de helling (34) voor de houten pallet.
- Til met behulp van uw handen op de rijhendel (1) de voorkant van de machine-behuizing iets op en stap vervolgens voorzichtig van de pallet af.

4.1 - ASSEMBLAGE COMPONENTEN

4.1.a - Borstel installatie (Afb. C)

- Til de machine voor u op door de handgreep (1) op te tillen en de kartonnen steun (35) te verwijderen.
- Plaats de borstel (14) op de grond.
- Plaats de borstelkop (13) bovenop de borstel (14) zodat de aandrijfflens (36) gecentreerd is met het borstelgat.
- Druk op de knop (23)  om de machine te starten.
- Controleer de ""-pictogram op het display (22), anders drukt u nogmaals op de knop (23) .
- Druk op de hendels (4) om de rotatie van de borstel te starten totdat u de "KLIK" van het opzetstuk hoort en laat vervolgens de hendels (4) los
- Druk gedurende 3 seconden op de knop (23)  om de machine uit te schakelen.



WAARSCHUWING:

Gebruik alleen borstels die zijn geleverd door de fabrikant en bij dit model machine horen.

Het gebruik van andere soorten borstels kan de veiligheid van de machine in gevaar brengen.

4.1.b - Installatie zuigmond (Afb. D)

- Laat de wissersteun met behulp van het pedaal (3) zakken naar de positie (3b).
- Draai de borstelkop (13) handmatig naar één kant van de machine.
- Monteer de wisser (15) op de twee sleuven van de steun (37) en draai vervolgens de twee handwielen (38) vast.
- Plaats de borstelhouder in lijn met de machine.
- Til de wisser met behulp van het pedaal (3) in positie (3a).



WAARSCHUWING:

Voordat u de wissereenheid optilt, moet u ervoor zorgen dat deze in lijn (A) is met de looprichting van de machine.

Als het pedaal het systeem (B) heeft vergrendeld, draait u de borsteldekeenheid naar buiten en drukt u het pedaal terug in positie (3b Fig. A) en lijn de borsteldekeenheid uit met de richting van de machine en druk vervolgens het pedaal in positie (3a Fig. A).

4.1.c - Accu aansluiting (voor Lithium versie)



OPMERKING:

De machine wordt geleverd met de accu al geïnstalleerd, aangesloten en met een procentuele lading voor het eerste gebruik.

Zie het specifieke hoofdstuk en de paragraaf om het op te laden of te vervangen.

4.1.d - Elektrische aansluiting (voor versie met snoer) (Afb. E)

- Monteer de karabijnhaak (31) op het handvat (1) van de machine.
- Steek de verlengkabel (39) in de anti-scheurhaak (32) en vergrendel deze zoals weergegeven in de afbeelding.
- Bevestig de haak (32) aan de karabijnhaak (31).
- Open de rechterdeur (9) en sluit de stekker (40) van de machine aan op het stopcontact (41) van het verlengstuk (39).
- Sluit het netsnoer aan op een stopcontact met een minimale rating van 10A.



WAARSCHUWING:

- Verzeker u ervan dat de elektrische installatie deugdelijk is en minimaal voorzien is van een aardlekschakelaar (type stoppenkast).
- Rol de elektrische voedingskabel helemaal af alvorens hem in het stopcontact te steken.
- Gebruik de elektrische verlengkabel alleen als deze in perfecte staat verkeert.
- Laat de voedingskabel nooit over scherpe randen bewegen en voorkom dat u hem plet.

5.1 - DE BATTERIJ OPLADEN (Afb. F)



GEVAAR:

Laad de batterijen op in een goed geventileerde ruimte, volgens de van kracht zijnde wetgeving van het land van gebruik.

Houdt u voor informatie over de veiligheid aan hetgeen in hoofdstuk 1.1 van deze hand-leiding beschreven wordt.



WAARSCHUWING:

Houdt u voor de informatie en waar-

schuivingen betreffende de batterijen en de batterijlader aan hetgeen in de handleiding van de batterij en batterijlader, die bijgesloten is, beschreven staat.

Controleer of de netspanning overeenstemmend met de bedrijfsspanning van de batterijlader is.



OPMERKING:

Laad de batterijen op aan elk einde van het werk of wanneer het batterijsymbool op het display (22 Afb. A) Toont 10% resterende lading.

Met de lithiumbatterij is het mogelijk om gedeeltelijk op te laden.



- Draag de machine in de buurt van een stopcontact.
- Open de rechterdeur (9), haal de laderkabel (42) op en wikkel deze af.
- Sluit de kabelaanleiding (43) aan op het stopcontact van de machine (44) en sluit vervolgens de stekker (45) aan op het stopcontact (de netspanning en -frequentie moeten gelijk zijn aan de overeenkomstige waarden van de oplader, weergegeven op het typeplaatje van de machine).



OPMERKING:

Wanneer de acculader op het elektriciteitsnet is aangesloten, worden alle functies van de machine automatisch uitgesloten.

- Op het display (22 afb. A), wanneer het accusymbool de segmenten achtereenvolgens oplicht, geeft dit aan dat de accuader de accu's oplaadt.
- Wanneer alle segmenten in het accusymbool bij constant licht branden, is de oplaadcyclus voltooid.
- Koppel de stekker (45) van de laderkabel (42) los van het lichtnet en de aansluiting (43) van de machineaansluiting (44), wikkel deze om de betreffende zitting (46) en sluit de rechterdeur (9).



6.1 - BESCHRIJVING BEDIENINGSKNOPPEN MACHINE

6.1.a - Bedieningspaneel (Afb. A)

(22) Display

- Zie desbetreffende hoofdstuk.

(23) Knop Rotatie hoofd/borstel





- Druk om de machine in te schakelen op start; dan geeft het display (22) de wer-
kuren van de machine aan en geeft ver-
volgens de laadstatus van de accu en de
hoeveelheid ingestelde reinigungsoplos-
sing weer.
- Controleer de aanwezigheid van het “”
-pictogram op het display, anders drukt u
nogmaals op de knop (23).
- Het begin van de borstelrotatie wordt in-
geschakeld door de hendels (4) ingedrukt
te houden.
- Om de machine uit te schakelen, drukt u 3
seconden op de knop (23) .

OPMERKING:

De machine schakelt automatisch uit na 5
minuten inactiviteit, druk nogmaals op de
knop (23) om hem opnieuw te starten.



(24) Knop voor reinigungsoplos- sing

- Bij het starten van de machine met de
hoofdknop bereidt de reinigungsoplossing
de laatst gekozen instelling voor.
- Druk op de knop (24) om de hoeveelheid
reinigungsoplossing in te stellen die tijdens
de werkcyclus wordt afgegeven, de hoe-
veelheid wordt aangegeven door het pic-
togram op het display;

-  - Minimale watervoorziening.
-  - Gemiddelde watervoorziening.
-  - Maximale watervoorziening.
-  - Geen watervoorziening.

- De levering van de reinigungsoplossing
wordt mogelijk gemaakt door de hendels
(4) ingedrukt te houden.

(25) Knop afzuigsysteem

- Wanneer de machine wordt gestart met
de hoofdknop, wordt het aanzuigsysteem
uitgeschakeld.
- Druk op de knop (25) om de normale wer-
king te bedienen (pictogram “”) op het
display).
- De volgende keer dat de knop (25) wordt
ingedrukt, wordt de werking in de stille
modus geactiveerd (pictogram “”) op
het display).
- De volgende keer dat de knop (25) wordt
ingedrukt, stopt het aanzuigsysteem.

OPMERKING:

Door over te schakelen van stille werking
naar uitschakeling (knipperend “”) -pic-
togram op het display) blijft het aanzuigsys-
teem 5 seconden in bedrijf voordat het stopt.

- De werking van het aanzuigsysteem
wordt mogelijk gemaakt door de hendels
(4) ingedrukt te houden.

(26) ECO SYSTEM-knop

- Tijdens het werk toont het indrukken van
de knop (26) op het display het pictogram
“”, de parameters van de reinigungs-
oplossing en zuigkracht nemen de vol-
gende waarden aan:
 - Reinigungsoplossing = minimale dose-
ring.
 - Zuiging = stille modus

(4) Hendel aanwezigheid bediener

- Druk op de hendels (4) en houd ze inge-
drukt om de borstelrotatie en werkfuncties
te starten.

(5) Hendel voor kantelverstelling

- Door aan een van de hendels (5) te trek-
ken, is het mogelijk om de stand van de
gids handvat (1) te veranderen; door de

hendels los te laten, wordt de hendel gepositioneerd en vergrendeld in de dichtstbijzijnde gewenste positie.



OPMERKING:

Door de gids handvat (1) verticaal te plaatsen, is het mogelijk hoeken grondiger te reinigen door de machine op zichzelf te draaien.

7.1 - DISPLAY

Bij ingeschakelde machine worden op het display (22) de volgende iconen weergegeven:



Urenteller

Het nummer geeft de werktijd van de machine aan.



Batterij (alleen BC-versie)

Geeft de laadstatus van de batterij aan:

100% 70% 50% 30% 10% 0%



- Bij een batterij van 10% is de borstelfunctie uitgeschakeld. Het afzuigstelsel blijft in bedrijf om waterresten op de vloer te kunnen verzamelen.
- Bij 0% is de machine volledig gedeactiveerd.



Borstel

Het wordt weergegeven op het display en geeft de borstelfunctie aan.

Druk op de knop (23)  om de borstelfunctie te deactiveren (pictogram afwezig) of opnieuw te activeren



Wasmiddel oplossing

Geeft de hoeveelheid wasmiddel aan die tijdens de werkcyclus is afgegeven.

Druk op knop (24)  om de instelling te wijzigen.



Stofzuigen

Het wordt weergegeven op het display wanneer de knop (25)  wordt ingedrukt, wat aangeeft dat de vacuümfunctie in de standaardmodus staat.



Stille modus stofzuigen

Het wordt weergegeven op het display wanneer de knop (25)  wordt ingedrukt, wat aangeeft dat de vacuümfunctie in lagesnelheidsmodus is.



ECO SYSTEM mode

Het wordt weergegeven op het display wanneer de knop (26)  wordt ingedrukt.

8.1 - MACHINE BEHANDELING DE MACHINE (Afb. A)

- Til met behulp van de handen op de gids handvat (1) de voorkant van de machinebehuizing iets op en duw de machine vervolgens omhoog naar het getroffen gebied.

9.1 - REINIGINGSMIDDELTANK

9.1.a - De tank vullen (Afb. G)



WAARSCHUWING:

Vul de tank uitsluitend met schoon water met een maximum temperatuur van 50°C.

- Open de linkerdeur (10).
- Verwijder de uittrekslang (47) en sluit deze aan op een waterafvoer.
- Open de kraan en vul het reinigingsmiddelreservoir (8) enkele centimeters van de rand.



WAARSCHUWING:

Controleer altijd visueel het vulniveau

om het risico van vloerbevochtiging te voorkomen.

- Add the liquid detergent in the concentration and in the method indicated on the label by the detergent manufacturer.



OPMERKING:

Maak uitsluitend gebruik van niet schuimende reinigingsmiddelen. Houdt u aan de door de producent van het reinigingsmiddel voorgeschreven dosering.



GEVAAR:

Bij contact van het reinigingsmiddel met de ogen of de huid of bij inslikken, moet u het veiligheidsfiche raadplegen van de fabrikant van het reinigingsmiddel.

- Plaats aan het einde van het vullen van de tank de afneembare buis (47) op zijn plaats en sluit de linkerdeur (10).

10.1 - FUNCTIONERING



10.1.a - Controles voor het gebruik (Afb. A)

- Controleer of de kraan van de reinigungsoplossing (19) correct in de open stand (19a) staat.
- Controleer de laadstatus van de accu's zoals aangegeven in de paragraaf "Display".

10.1.b - De machine voorbereiden en programmakeuze (Afb. A)

- Druk op de knop (23)  om de machine in te schakelen.
- Laat de wissergroep (15) zakken door het pedaal (3) in te drukken en het van de koppeling (3b) los te maken.
- De machine heeft de mogelijkheid om 5 werkcycli uit te voeren:



Cyclus reinigen, schrobben, drogen:

- Druk op de knop (25)  om de zuiger te starten.
- Druk op de knop (24)  om de levering van de reinigungsoplossing te regelen en druk vervolgens op de hendels (4) om de cyclus te starten.



Cyclus reinigen, schrobben, drogen, ECO SYSTEM mode:

- Druk op de knop (26)  om de zuiger en de afgifte van de reinigungsoplossing in de modus laag verbruik te starten en druk vervolgens op de hendels (4) om de cyclus te starten.

Cyclus alleen drogen:

- Druk herhaaldelijk op de knop (24)  om het doseersysteem van de reinigungsoplossing uit te schakelen (pictogram " " op het display).
- Druk op de knop (25)  om het zuigsysteem te starten en druk vervolgens op de hendels (4) om de cyclus te starten.

Cyclus reinigen, schrobben:

- Til de wisser met behulp van het pedaal (3) in positie (3a).
- Druk op de knop (25)  totdat het zuigsysteem stopt.
- Druk op de knop (24)  om de levering van de reinigungsoplossing te regelen en druk vervolgens op de hendels (4) om de cyclus te starten.

Cyclus alleen schrobben:

- Met de reinigungsoplossing en het afzuigsysteem uitgeschakeld, drukt u op de hendels (4) om alleen de poetscyclus uit te voeren; door de hendels (4) los te laten stopt de borstel.

10.1.c - Gebruik van de machine (Afb. A)

- Na het starten van de machine en het kiezen van het type cyclus, start u de reinigingswerkzaamheden door de hendels (4) in te drukken en ingedrukt te houden om de rotatie van de borstel en de afgifte van de reinigingsoplossing te starten; duw de machine vervolgens met behulp van de gids handvat (1).



OPMERKING:



Door de hendels (4) los te laten, worden de rotatie van de borstel en de waterafgifte stopgezet.

Voorkom tijdens de stilstand van de machine dat de borstel draait om beschadiging van de vloer te voorkomen.

Het correct reinigen en drogen van de vloer is mogelijk door de machine vooruit te verplaatsen. Als u de machine achteruit verplaatst beschadigt u de rubbers van de zuigmond en is het onmogelijk om het water van de vloer goed weg te zuigen.

- Pas indien nodig de hoeveelheid levering van de reinigingsoplossing aan met behulp van de knop (24) .
- (Alleen voor BC-versie) Controleer de laadstatus van de batterijen zoals aangegeven in de paragraaf "Display".

10.1.d - Einde gebruik en uitschakeling (Afb. A)

- Stop aan het einde van de reinigingshandelingen, voordat u de machine uitschakelt, de afgifte van de reinigingsoplossing door op de knop (24) , stop de rotatie van de borstel door de hendels (4) los te laten en ga verder met het zuigstelsel geactiveerd om alle vloeistof in de vloer op te zuigen.
- Til de wisser met behulp van het pedaal (3) in positie (3a).
- Schakel de machine uit door 3 seconden op de knop (23)  te drukken.



WAARSCHUWING:

Hef aan het einde van de reinigingswerkzaamheden altijd de zuigmond omhoog om vervorming van de rubbers te voorkomen.

10.1.e - Parkeren van de machine (Afb. A)

Aan het einde van het werk, voordat u de machine verlaat:

- Verwijder de borstel door te werken zoals aangegeven in de specifieke paragraaf.
- Zorg ervoor dat de zuigmond (14) omhoog staat.
- Leeg de vuilwatertank (6) zoals aangegeven in de betreffende paragraaf.
- Voer het geplande onderhoud uit na gebruik van de machine (zie hoofdstuk Onderhoud en reiniging).
- Til de machine voor u op door de hendel (1) te leveren en verplaats de machine naar een droge en schone plaats die klaar is voor opslag.
- Zorg ervoor dat de machine niet zelfstandig kan bewegen.



OPMERKING:

Bij het parkeren van de machine wordt aanbevolen om een dikte onder de borstelnaaf te plaatsen (36 Afb. C) om de borstelkop omhoog te houden.

11.1 - GEBRUIKT WATER VERWIJDEREN (Afb. H)

Aan het einde van de reinigingscyclus of als de vuilwater tank (6) vol is, is het noodzakelijk de tank te legen. Volg de hieronder beschreven procedure op:



OPMERKING:

Houdt u voor het verwerken van vuilwater aan de van kracht zijnde wetgeving van het land van gebruik.

- Plaats uzelf met de machine in de buurt van een afvoerput.
- Open de achterdeur (11).
- Maak de afvoerslang (48) los van de steun.
- Verwijder de dop (49) van de buis (48) en laat het water in de tank volledig weglopen.
- Vervang met de dop (49) en plaats de afvoerslang (48) op de relatieve steun.
- Sluit de achterdeur (11).

12.1 - ONDERHOUD EN REINIGING



WAARSCHUWING:

Houdt u voor de informatie en de waarschuwingen betreffende de onderhouds- of reinigingswerkzaamheden aan hetgeen beschreven staat in lees het boekje "Veiligheidsvoorschriften voor schrobmachine" aan deze.

12.2 - DAGELIJKS UIT TE VOEREN HANDELINGEN

12.2.a - Leegmaken en reinigen van de tank met reinigungsoplossing (Afb. G)



WAARSCHUWING:

Aan het einde van de wasbeurten is het verplicht om de wasmiddeltank (8) af te tappen en schoon te maken om afzettingen of korstvorming te voorkomen.

Nadat u de vuilwatertank (6) hebt leegemaakt, leegt u de tank met reinigungsoplossing (8) als volgt:

- Plaats uzelf met de achterzijde van de machine op een afvoerput.
- Open de aftapkraan van de reinigungsoplossing (21b) en laat de ingesloten vloeistof volledig leeglopen.
- Was de binnenkant van de tank en laat de aftapkraan open en breng schoon water uit de afneembare buis (47) van de tank.

- Sluit aan het einde van de reiniging de aftapkraan (21a), plaats de uittrekbare buis (47) op zijn plaats en sluit de linkerdeur (10).

12.2.b - Reiniging vuilwater tank (Afb. H-I)



WAARSCHUWING:

Aan het einde van de reinigingswerkzaamheden is het noodzakelijk de vuilwater tank te reinigen om afzettingen en/of ophopingen, bacteriegroei, nare geur-en en schimmel te voorkomen.

- Laat het vuile water weglopen op de wijze die in de desbetreffende paragraaf beschreven staat door de machine bij een afvoer te plaatsen.
- Verwijder het deksel (7) en reinig de binnenkant van het deksel en de vlotter (50) ter beveiliging van de zuigmotor, met stromend water.
- Hang de slang (48) naar beneden bij de afvoer en spuit met de vulslang, schoonwater door de bovenste opening (51) en reinig de binnenkant van de tank tot u uit de afvoerslang schoon water ziet lopen.
- Plaats in omgekeerde volgorde alle onderdelen uit deze procedure terug.

12.2.c - Reiniging trekker (Afb. J)

Verwijder de zuigmond (15) op de hieronder beschreven procedure om hem op correcte wijze te reinigen:

- Laat de wisser met behulp van het pedaal (3 Afb. A) in de stand (3b) zakken.
- Draai de borstelkop (13) handmatig naar één kant van de machine.
- Draai de knoppen (36) los en verwijder de wisser (15).
- Was de wisser en vooral de banden (52) en (53) en het binnenframe van de zuigfiting (54).



OPMERKING:

Als u tijdens het reinigen opmerkt dat de rubbers (52) en (53) beschadigd of versleten

zijn, is het noodzakelijk ze te vervangen of om te keren.

- Voer voor de montage de procedure in omgekeerde volgorde uit.

12.3 - WEKELIJKS UIT TE VOEREN HANDELINGEN

12.3.a - Reiniging van het oplosfilter (Afb. G)

- Sluit de afwasmiddelkraan (19b).
- Schroef het transparante deksel (54) van het filter los en verwijder het filter (55).
- Reinig het filter (55) onder stromend water, vervang het als het verstopt is.
- Vervang alle componenten in omgekeerde volgorde.
- Open de afwasmiddelkraan (19a).

12.4 - UIT TE VOEREN WERKZAAMHEDEN INDIEN NODIG

12.4.a - Borstel schoonmaken/vervangen (Afb. C)

Het is noodzakelijk de borstel te vervangen als deze op dusdanige wijze versleten is dat de haren korter dan 2 cm zijn. Het kan ook noodzakelijk zijn om de borstel naar aanleiding van het soort vloer te vervangen. Voer de hieronder beschreven procedure uit:

- Zorg ervoor dat de machine is uitgeschakeld.
- Til de machine (67) voor u op.
- Met de kop van de borstelhouder (13) omhoog, neemt u de borstel (14) met de hand en draait u deze beslissend in de draairichting (68), waardoor de ontgrenzeling optreedt.
- Reinig en was de borstel met water en afwasmiddel of vervang de borstel.
- Plaats de borstelkop (13) bovenop de borstel (14) zodat de aandrijfflens (36) gecentreerd is met het borstelgat.
- Druk op de knop (23)  om de machine te starten en controleer de aanwezigheid van het  -pictogram op het display (22).
- Druk op de hendels (4) om de rotatie van

de borstel te starten totdat u de "KLIK" van het opzetstuk hoort en laat vervolgens de hendels (4) los

- Druk gedurende 3 seconden op de knop (23)  om de machine uit te schakelen.

12.4.b - Reinigen / vervangen van rakelrubbers (Afb. K)

Als u opmerkt dat het drogen van de vloer niet langer perfect plaatsvindt of dat op de vloer water achterblijft is het noodzakelijk de slijtagestaat van de rubbers van de zuigmond te controleren:

- Verwijder het wissereenheid (15) zoals aangegeven in de paragraaf "De wisser reinigen".
- Draai de vleugelmoeren (36) en knoppen (69) volledig los en verwijder vervolgens de volledige rubberen wisser (70) van het sluitframe (71).
- Verwijder het binnenste rubber (52) en het buitenste rubber (53) losgekoppeld van de groeven (72) van de wisser.
- Reinig en was de wisserrubbers met water en afwasmiddel.



OPMERKING:

Als de rubbers (52) en (53) aan een zijde versleten zijn kunt u ze eenmaal omkeren.

- Vervang of keer de rubbers (52) en (53) om zonder dat u ze onderling verwisselt.
- Voer voor de montage de procedure in omgekeerde volgorde uit.



OPMERKING:

Er bestaan twee verschillende soorten rubbers: crêperubber voor alle vloersoorten en polyurethaan rubbers voor mechanische werkplaatsen met olievlekken.

12.4.c - Afstelling druk zuigmond (Afb. K)

- Laat de wissereenheid (15) zakken door op het pedaal (3) te trappen en hem los te maken van de haak (3b).
- Start het afzuigsysteem zoals aangegeven in de paragraaf "Machinevoorbereiding".

ding en cycluskeuze" en ga enkele meters te werk, schakel dan uit en stop de machine.

- Controleer de impact van de banden op de vloer.
A = te geplet
B = te hoog
C = juiste positie.
- Om af te stellen, draait u de moer (73) van het achterwiel (74) los en beweegt u het wiel verticaal langs de gleuf; het optillen van het wiel verhoogt de incidentie, vice versa neemt deze af.

12.4.d - Vervangen van lithiumbatterijen (Afb. M)



WAARSCHUWING:

De batterij mag alleen door gekwalificeerd personeel worden geïnstalleerd.

De elektrische componenten van de machine kunnen ernstig beschadigd raken als de batterij niet correct is geïnstalleerd en aangesloten.

Behandel de batterij met de grootste zorg.

- Zorg ervoor dat de machine is uitgeschakeld.
- Controleer of de terugwinningswatertank leeg is, anders de vloeistof afvoeren zoals aangegeven in de specifieke paragraaf.
- Sluit de kraan van de reinigungsoplossing (19b).
- Open de achterdeur (11).
- Koppel de zuigleiding (75) los van de terugwinningswatertank (6).
- Maak de afvoerslang (48) los van de steun.
- Til de terugwinningswatertank (6) op en verwijder deze om toegang te krijgen tot het accucompartiment.
- Haak de reinigungsbus (76) los om het verwijderen van de accu te vergemakkelijken.
- Schroef de twee vleugelmoeren (76) en de positieve en negatieve accupolen los en koppel de stroomkabels (77) en (78) los.
- Til en vervang de batterij (79) met behulp

van het handvat.

- Voer voor de montage de procedure in omgekeerde volgorde uit.



WAARSCHUWING:

Zorg ervoor dat u de reinigungspijp (76) opnieuw correct aansluit.

13.1 - INSTELLING PARAMETERS (Afb. A)

13.1.a - OPERATOR-parameters

De operator kan het menu openen om de volgende parameters in te stellen:

- **Taal**
- **Type accu's**
- **Display - Contrast**
- **Display - Helderheid**

Ga als volgt te werk om het menu te openen:

- Houd de toetsen (26) , (24)  en vervolgens de toets (3)  tegelijkertijd ingedrukt om het volgende scherm (22) weer te geven:



- Laat de ingedrukte knoppen los.
- Voer het 4-cijferige wachtwoord "0010" in door op de knop (23)  te drukken om te schakelen tussen de cijfers en de knoppen (26)  of (24)  om het nummer van het knipperende cijfer te wijzigen.
- Druk op knop (23)  voor de bevestiging en het doorgaan naar het volgende cijfer, en tenslotte voor de bevestiging van het wachtwoord en toegang tot de parameterlijst.
- Druk op de toets (26)  of (24)  om door de parameters te bladeren en vervol-

gens op de toets (23)  om toegang te krijgen tot de gekozen parameter.

Taalinstelling:

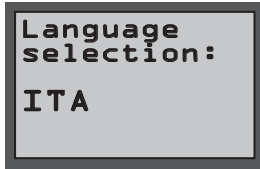

Language selection: Language selection

- Kies de taal met behulp van de knoppen (26)  of (24)  en druk vervolgens op de knop (23)  om de keuze te bevestigen;
- **ITA** = Italiaans
- **ENG** = Engels

Instelling type batterij:

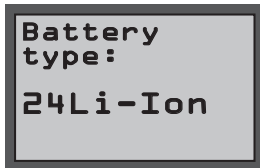

Battery type: Selectie type batterij





OPMERKING:

Deze parameter is vast en kan niet worden bewerkt.

Instelling display - contrast:





Display tune Contrast display

- Kies het type contrast van het display door een waarde van "0 tot 10" in te stellen met behulp van de knoppen (26)  of (24)  en druk vervolgens op de knop (23)  om de keuze te bevestigen.

Instelling display - helderheid:



Display brghtnss Helderheid display

- Kies het type helderheid van het scherm door een waarde van "0 tot 10" in te stellen met behulp van de knoppen (26)  of (24)  en druk vervolgens op de knop (23)  om de keuze te bevestigen.

Afsluiten - OPERATOR-parameters:

- Navigeer naar het hoofdmenu met de knop (26)  naar het volgende scherm:



- Druk op de knop (23)  om de instelling van de operatorparameter te verlaten en de machine opnieuw te starten.

14.1 - CONTROLE/VERVANGING VAN DE ZEKERINGEN



OPMERKING:

Alle elektrische circuits van de machine worden beschermd door zelfherstellende elektronische mechanismen. De veiligheidszekeringen grijpen alleen in bij ernstige problemen.

We raden u aan de zekeringen alleen door gekwalificeerd personeel te laten vervangen.

15.1 - ALARMEN TIJDENS DE WERKING

Wanneer de machine slecht werkt, verschijnt op het display (22 afb. A) het type alarm dat is opgenomen in de onderstaande lijst.

Raadpleeg de lijst en voer de aanbevolen oplossing uit voor het herstellen van de correcte werking van de machine.

Als de aanbevolen oplossingen geen goed resultaat mochten geven, neem dan contact op met onze klantenservice.

ALARM	BETEKENIS	OPLOSSING
AL_1	Fout geheugen	Herstart de machine.
AL_2	Storing sleutel	Doe de machine uit gedurende ten minste 10 seconden, start hem vervolgens weer.
AL_3	Onderspanning	Doe de machine uit, controleer het laadniveau van de accu, de zekeringen, de contacten, de bekabeling en de aansluitingen; start de machine vervolgens weer.
AL_4	Overspanning	Doe de machine uit, controleer de zekeringen, de contacten, de bekabeling en de aansluitingen; start de machine vervolgens weer.
AL_6	Geen communicatie met dashboard, bedieningsorganen of display	Doe de machine uit, controleer de contacten, de bekabeling en de aansluitingen; start de machine vervolgens weer.
AL_41	Te hoge temperatuur	Doe de machine uit en laat hem afkoelen. Controleer de absorptie van de motoren van de borstels en zuiginstallatie, de staat van de ventilatie van de omgeving en start opnieuw op.
AL_42	Verminderd vermogen	Doe de machine uit gedurende ten minste 10 seconden, start hem vervolgens weer.
AL_44	Relais defect	In geval van relais op machine, bij aanhoudende storing kaart vervangen.
AL_45	Relais defect DC	In geval van relais op machine, bij aanhoudende storing kaart vervangen.
AL_46	Te hoge stroomsterkte Borstels	Doe de machine uit, controleer de belasting (motor), de constructie, de bekabeling en de aansluitingen, en zoek een kortsluiting op de uitgang, start tenslotte opnieuw op. De 3 alarmen kunnen tegelijkertijd op het display verschijnen, maar het signaleert een overstroom op een enkele motor die niet met zekerheid kan worden bepaald.
AL_47	Te hoge stroomsterkte Zuiginstallatie	
AL_48	Te hoge stroomsterkte Waterpomp	

ALARM	BETEKENIS	OPLOSSING
AL_49	Amperometrisch Borstel	Controleer verbruik en wijze gebruik van de borstelfunctie en start de machine opnieuw op.
AL_52	Amperometrisch Zuigin- stallatie	Controleer verbruik van de zuiginstallatie en start de machine opnieuw op.

16.1 - STORINGEN LOKALISEREN

PROBLEEM	OORZAAK	OPLOSSING
De machine start niet bij het indrukken van de knop  .	Batterij leeg (alleen voor de versie met batterij).	Controleer de staat van de batterijlading.
	Stekker niet aangesloten (alleen voor de versie met lader).	Steek de stekker in het stop-contact.
De machine werkt niet correct en op het display (22) verschijnt de foutcode: "AL_XX".	Alarmtoestand van het elektronische besturingssysteem van de machine.	Zie paragraaf "Alarmen tijdens de werking".
De borstel draait niet.	Op de handgreep geplaatste knoppen zijn niet ingedrukt.	Op de knoppen drukken.
	Motor is gebroken.	Vervang de motor. (*)
	Kaart is defect.	Vervang de kaart. (*)
De zuiger werkt niet.	De vuilwatertank is vol.	Leeg de tank.
	Defecte motor turbine.	Vervang de motor. (*)
	Kaart is defect.	Vervang de kaart. (*)
De machine droogt niet of niet goed en laat water op de vloer achter.	De zuiger is uitgeschakeld.	Start de zuiger.
	De zuigslang is verstopt.	Controleer en reinig eventueel de zuigslang die de zuigmond met de vuilwatertank verbindt.
	De vuilwatertank is vol.	Leeg de vuilwatertank.
	De rubbers van de zuigmond zijn versleten.	Keer de rubbers van de zuigmond om of vervang ze.
Er komt geen reinigungsoplossing uit.	De schoonwatertank is leeg.	Vul de tank.
	Gesloten kraan.	Open de kraan.
	Het filter is verstopt.	Reinig het filter.
	De magneetventiel van de pomp werkt niet.	Leeg het magneetventiel. (*)
	Defecte waterpomp.	Vervang de waterpomp. (*)
	Kaart is defect.	Vervang de kaart. (*)

PROBLEEM	OORZAAK	OPLOSSING
De vloer wordt niet goed gereinigd.	Ongeschikte borstels of reinigingsmiddel.	Gebruik borstels of reinigingsmiddelen die geschikt zijn voor het soort vloer of vuil.
	De borstel is versleten.	Vervang de borstel.

(*) Bel de klantenservice om vervanging aan te vragen.

17.1 - ONTMANTELING VAN DE MACHINE



GEVAAR:

Batterijen en elektrische onderdelen moeten worden beschouwd als bijzonder afval en moeten daarom worden afgevoerd naar geschikte inzamelingscentra, zoals voorgeschreven door de huidige regelgeving in het land van gebruik.

18.1 - ELEKTRISCH SCHEMA

Legenda:

AL	Voeding (E)
BAT	Batterij (BC)
BC	Acculader (BC)
EB1	Elektronische functiekaart
EB2	Weergave
EB3	Controlepaneel
F1	Borstelzekering (3A)
F2	Zekering waterpomp (10A)
F3	Vacuümzekering (10A)
FB	Accuzekering (40A)
FS	Functies kaartzekering (10A)
MA	Vacuüm motor
MS	Borstel motor
PA	Waterpomp
SW1	Hendel microschakelaar

Kleurcodes:

BK	Zwart
BU	Blauw
BN	Bruin
GN	Groen
GY	Grijs
OG	Oranje
PK	Roze
RD	Rood
VT	Paars
WT	Wit
YE	Geel

18.1.a - Elektrisch schema (E-verse)

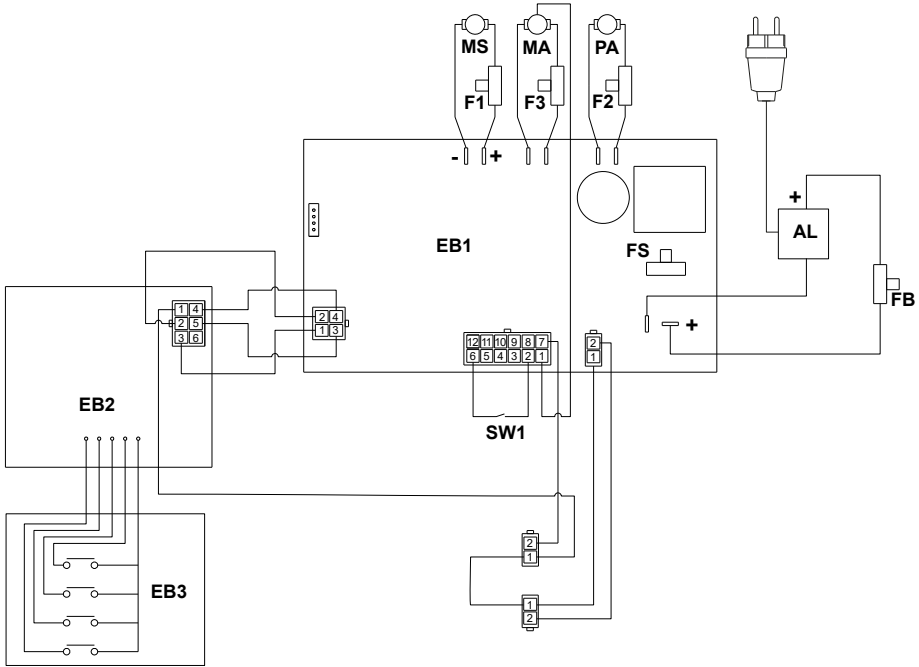

18.1.b - Elektrisch schema (BC-verse)

